

BG – ИНСТРУКЦИЯ ЗА ЕКСПЛОАТАЦИЯ

ТЕХНИЧЕСКИ ДАННИ

Захранващо напрежение: 230 В~50 Гц, Захранващо напрежение за LED-арматури: 12 В DC.

Другите параметри са посочени по етикета на продукта.

УСЛОВИЯ ЗА БЕЗОПАСЕН МОНТАЖ И УПОТРЕБА

Комплект от LED-лампи е изработен за напрежение 230 В~50 Гц. Комплектът е изработен във II клас на защита и е предназначен за монтаж вътре в помещения. Питателят трябва да се подклочи на достъпно място, далече от източници на топлина, изключително към изправно действаща електроуредба. Сумарната мощност на LED-лампите не може да превиши номиналната мощност на питателя. При поддържане на LED-лампите трябва да се подклочи на да се отклочи от мрежата, за почистване не трябва да се използват химически средства. Монтажът трябва да се изпълни съгласно препоръките на инструкцията за монтаж, по посочени на рисунката начин и последователност. При монтаж на осветлението питателят не може да е подключен към източник на тока. LED-лампите трябва да бъдат подключени към разпределител на захранващата система. Неизправен комплект не бива да се използва. В случай на неизползване на осветлението в течение на продължително време трябва за спестяване на електроенергия захранващата система да се отклочи от мрежата. Производителят не носи отговорност за повреди, предизвикани от неправилен монтаж, неправилно употребяване на изделието или конструкторски промени. В случай на каквито и да било съмнения свържете се със специалист. Ако външният еластичен проводник или кабел е повреден, той трябва да бъде сменен от производителя, негов съвръз или лице с подобни квалификации, за да се избегне риска.

МОНТАЖ

Лето извадете комплекта от опаковката. Определете място за монтаж на LED-лампите и място за полагане на присъединителните кабели. При необходимост пробийте отвори за присъединителните кабели с диаметър, създаващ възможност за полагане на щепсел. Подключете щепсели на LED-лампите към разпределител на захранващата система. Проверете коректност на монтажа и присъединенията. Подключете питателя към мрежовото гнездо 230 В~50 Гц. Включете осветлението с превключвателя или с пулта за дистанционно управление.

ПРЕДУПРЕЖДЕНИЕ: Достъпните кабели, електрически проводници, върви, панделки и др. съставят за малки деца опасност от удавяне. Достъпни елементи от този род винаги трябва да се намират извън достъпа на малки деца

Продукт за декоративни цели, не е предназначен за осигуряване на пълно или частично осветление на пространството чрез заместване или допълване на естествената светлина с изкуствена светлина за подобряване на видимостта в даденото пространство.

Източник на светлината в тази осветителна арматура не се сменява; при изразходване на източника на светлината трябва да се смени цялата осветителна арматура.

УТИЛИЗАЦИЯ

Правилна утилизация на осветителното оборудване на територията на ЕС: Съгласно директива WEEE 2012/19/EU със символа на зачертана кофа за отпадъци с кола се означават всякакви електрически и електронни уреди, подлежащи на селективно събиране. След приключване на експлоатационния срок не отстранявайте настоящия продукт с нормални битови отпадъци, но го предадете в пункт за събиране и рециклинг на електрически и електронни уреди. За това информира символът на кофа с кола, поместен върху продукта, в инструкцията или върху опаковката. Информация за съответен пункт за отстраняване на изразходваните електрически и електронни уреди можете да получите от местната администрация или от продавача на оборудването.

M – MANWAL

SPĚČIFIKAZIONIJET:

Provvista tal-vultaġġ : 230V ~ 50Hz , Provvista vultaġġ ta ' LED Lampi : 12VDC. Il parametri l-o ħ ra speċifikati fuq it- tikkeġta tal prodott.

KONDIZZIONIJET GĦ ALL-INSTALLAZZJONI SAFE U LUŻU

LED seġ dawl hija mag ħ mula g ħ al 230V ~ 50Hz . Seġ huwa mag ħ mul fit tneni protezzjoni klassi u hija mfassla g ħ all- użu intern biss . Provvista ta 'enerġija LED shoulderstand jiġi konness tkun f'post accessibbli , il bog ħ od minn sorsi ta 's ħ ana biss b'mod effiċjenti ta ħ dem installazzjoni eleġrika . Il-lampi kollha qawwa LED ma jistax jaqbez il-qawwa ratata . Matul lampi manutenzjoni LED il- provvista ta 'enerġija g ħ andha tkun skonneġjata millnetwerk eleġriku , u ma jużawx il-kimiċi tat-tindif. Issa, skond l-istallazzjoni tweġaq istruzzjonijiet tal-immuntar bil-mod u s-sekwenza murija . Matul l- installazzjoni ta ' provvista ta 'enerġija tad-dawl ma jista 'jiġi konness ma' sors ta 'enerġija . Bożoz LED g ħ andhom ikunu konnessi malisplitter enerġija . Tużax seġ difeġuż . Jekk inġ ma tuża l- dawl g ħ al žmien twil , sabieġ Afřranka skonneġja l- eleġriku l- provvista ta 'enerġija mill-mains mhux System responsabbli . Produttur g ħ al danni kkawżaġ mill-installazzjoni ħ aźina , użu ħ aźin ta' prodott jew kostruzzjoni bidliet. Fil-każ ta 'dubju jekk jog ħ gbok ikkuntattjama ma' speċjalista . Jekk il- cable flessibbli estern ħ abel ħ sara, g ħ andu jiġi mibdula biss mill-produttur jew l- aġent servizz ġeg ħ u jew persuna similli kwalifikata biex jiġi evitat ir- riskju .

INSTALLAZZJONI

Bil-mod iġbed is-seġ mill-pakkeġ . Ag ħ žel il-post ta 'installazzjoni l- bożoz LED u l-post g ħ al kejbils installazzjoni konnessjoni . Jekk me ħ ž ġeg , f'faffer toqob b'dijametru g ħ amlet Tippermeġ- installazzjoni ta 'cables u plugs . LED dawl plugs konnessi mal- isplitter enerġija . l-ċekkja muntaġġ u l- konnessjonijiet . l- pplaġġja l- AC adapter fil- ħ rug AC g ħ al 230V ~ 50Hz . l- xg ħ il il- switch tad dawl jew kontroll remot .

TWISSIJA: *Kejbils Accessibbli, wajers elettrici, ħbula, spag, žagarelli ... jipprezentaw riskju ta 'strangolazzjoni għat- fjal žghar. Dawn l- elementi accessibbli għandhom dejjem jinżammu ' l bogħod minn fjal žghar.*

Prodott għal skopijiet dekorattivi; mhix maħsuba biex tipprovdi dawl ta 'żona shiħ jew parzjali billi tissostitwixxi jew tissupplimenta d-dawl naturali ma' dawl artifiċjali sabieġ titejjeb il- vizibilita' f'żona partikolari.

Is-sors tad-dawl f'din l-apparat tad-dawl mhux soġawtibbil; meta s-sors tad-dawl jintuża, l-apparat tad-dawl kollu jehġeg li jiġi mibdul.

UŻILIZZAZZJONI

Użu xieraq ta 'tagħmir tad-dawl fl- UE: Skont id-Direġv a tal- WEEE 2012/19 / UE, is-simbolu ta 'kontenitur imdawwar bir-roġ jintuża biex jimmarka t-tagħmir eleġriku u eleġroniku kollu sugġeġ għal ġbir seleġv . Wara t- tmien tal-użu, huwa pprojbit li jiddisponi minn dan il- prodoġ permezz ta 'ġbir regolari tal- iskart municipal; minflok, għandu jintbagħat lura lil faċilita' ta 'ġbir u trattament ta' tagħmir eleġriku u eleġroniku. Din l- informazzjoni hija mwassla bis-simbolu ta 'biċċa bir-roġ maqsuma fuq il-prodoġ, fil-manwal, jew fuq l- imballaġġ. Informazzjoni dwar il- faċilita' ta 'ġbir u trattament xierqa għal tagħmir eleġriku u eleġroniku ġsta' ġnkiseb mill- amministrazzjoni lokali jew mill- bejġiegh tat- tagħmir.

Règles de sécurité

Avant l'installation, merci de lire le manuel d'instructions. Le non-respect des instructions de sécurité peut conduire a des accidents ou des chocs électriques, et donc à la mort ou à des blessures permanentes. Le fabricant n'est pas responsable des dommages ou des dommages à la santé. causés par une mauvaise utilisation de l'appareil.

- L'installation de l'équipement doit être effectuée suivant les règles élémentaires de sécurité.
- Ne retirez pas le revêtement original du transformateur au cours de l'installation.
- Ne pas installer l'adaptateur a un endroit où il pourrait être exposé à un contact direct ou indirect avec l'eau.
- Ne pas utiliser de cordons d'alimentation endommagés ou usés. Si un cordon d'alimentation externe est endommagé de quelque façon que ce soit, il doit être remplacé par le nouveau, sous peine de danger.
- Ne pas couvrir les événements d'air pour assurer un refroidissement correct, cela peut conduire à une surchauffe et des dommages matériels ou raccourcir sa durée de vie.
- Ne pas placer l'adaptateur dans un environnement poussiéreux ou très similaire.
- Ne pas utiliser l'appareil en présence de substances inflammables.
- Ne pas laisser d'objets métalliques toucher les bornes de sortie.
- Ne pas utiliser l'appareil a des fins autres que ce a quoi il est destine.

Traitement des déchets d'équipements

Conformément à la loi du 29 Juillet 2005 relative aux déchets d'équipements électriques et électroniques, et la loi du 24 avril 2009 relative aux piles, cet appareil après utilisation, en raison de contenu de substances dangereuses, doit être soumis à la collecte de léquipements électriques et électroniques usés.

Installation

1. L'alimentation doit être relié à une installation électrique qui fonctionne. Cette installation doit avoir des parametres conformes avec les informations contenues sur l'étiquette.
2. L'appareil doit être solidement fixé au sol à l'endroit, où la libre circulation d'air est assurée.
3. Le cordon d'alimentation doit être branché directement dans une prise.
4. Avant la mise sous tension, connecter les câbles appropriés pour les prises LED1, LED2, LED3 comme décrit ci-dessous.
5. Ne pas installer l'adaptateur dans les zones humides.

• **This product is made for decoration purpose:**

In French: Ce luminaire est un produit de décoration.

• **It is not suitable for household room illumination:**

In French: Ce luminaire ne convient pas pour l'illumination d'une pièce d'un ménage .



S55623
LED SET PROFIL 5x11 1366mm
WI-FI LED ARGB CONTROLLER

INPUT: 100-240V~50/60Hz
OUTPUT: 12VDC / MAX 24,0W

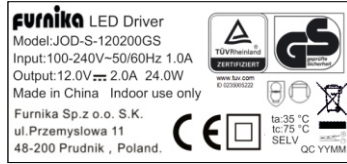

K-S55641

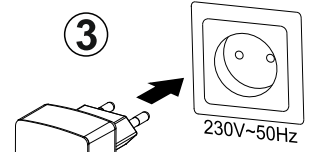

3000mm

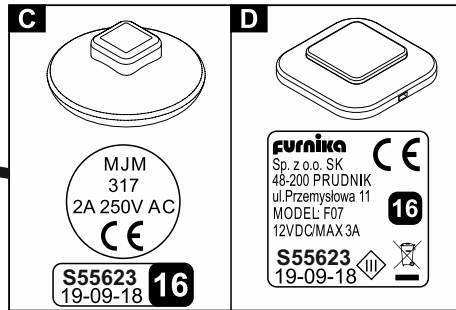

K-S55616

20/20



4

1000mm

ON/OFF - LONG PRESS
MODE - SHORT PRESS

K-S55616

K-S55619

MIN
R20

NEON 5x11 FLEX
1366mm

130mm

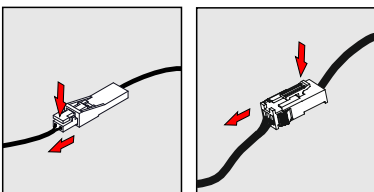

19/20

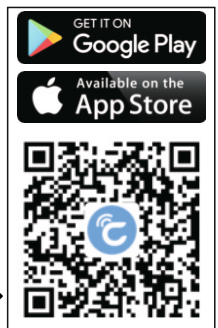

W przypadku potrzeby demontażu oświetlenia należy postępować w sposób odwrotny jak podczas montażu / In case of the need to disassemble the lighting, proceed in the opposite way as during the assembly / En cas de nécessité de démonter l'éclairage, procéder en sens inverse comme lors du montage / Wenn Sie die Beleuchtung zerlegen müssen, gehen Sie in umgekehrter Reihenfolge vor wie bei der Montage

BILL OF MATERIAL

No	Description	Unit	Quantities
K-S55641	LED Driver JOD-S-120200GS	pcs	1
K-S55616	RF REMOTE ARGB LED CONTROLLER	pcs	1
K-S55619	PROFIL 5x11 1366mm ARGB	pcs	1
K-S55427	PROFILE HOLDER	pcs	5

ELECTRIC DIAGRAM

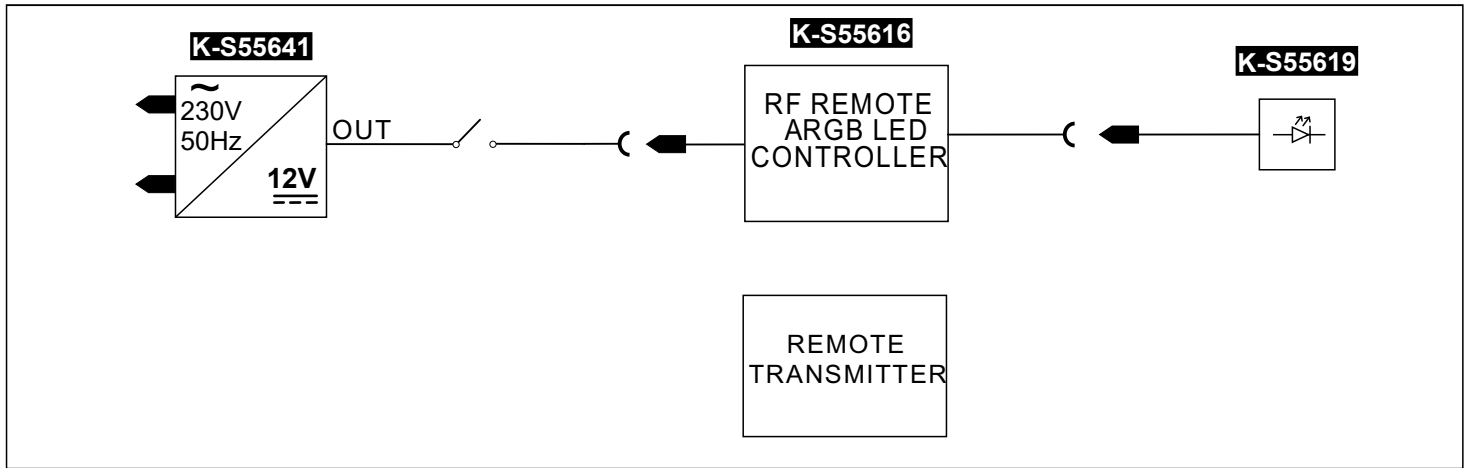

Points de collecte sur www.quefairedemesdechets.fr
Privilégiez la réparation ou le don de votre appareil !

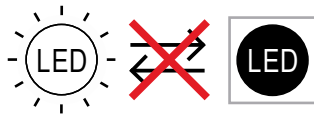

PL - Te produkty wyposażone zawierają źródła światła, które nie mogą być wymienione przez użytkownika końcowego	DE - Diese Produkte enthalten Lichtquellen, die von den Endbenutzer nicht ausgetauscht werden können.	CS - Výrobky obsahující produkty obsahují světelné zdroje, které koncový uživatel nemůže nahradit.
DA - Produkter, der indeholder produkter, indeholder lyskilder, der ikke kan erstattes af slutbrugeren.	EL - Αυτά που περιέχουν προϊόντα περιέχουν πηγές φωτός που δεν μπορούν να αντικατασταθούν από τον τελικό χρήστη.	EN - Those containing products contains a light sources that can not be replaced by the end user.
ES - Aquellos que contienen productos contienen fuentes de luz que no pueden ser reemplazadas por el usuario final	ET - Tooted sisaldavad valgusallikaid, mida lõpptarbija ei saa asendada.	FI - Tuotteita sisältävät valonlähteet, joita loppukäyttaja ei voi korvata.
FR - Ceux contenant des produits contiennent une source lumineuse qui ne peut pas être remplacée par l'utilisateur final.	HU - A termékek tartalmazó fényforrásokot olyan fényforrások tartalmaznak, amelyek a végfelhasználó nem cserélhet ki.	IT - Quelli contenenti prodotti contengono sorgenti luminose che non possono essere sostituite dall'utente finale.
LT - Tuose produktuose yra šviesos šaltiniai, kurių negali pakeisti galutinis vartotojas.	LV - Tajos, kas satur produktus, ir gaismas avoti, kurus gala lietotājs nevar aizstāt.	RU - Те, которые содержат продукты, содержат источники света, которые не могут быть заменены конечным пользователем.
PT - Aqueles que contém produtos contém fontes de luz que não podem ser substituídas pelo usuário final.	RO - Cele care conțin produse conțin o sursă de lumină care nu poate fi înlocuită de utilizatorul final.	NL - Die producten bevatten een lichtbron die niet door de eindgebruiker kan worden vervangen.
SK - Výrobky obsahujúce výrobky obsahujú svetelné zdroje, ktoré koncový používateľ nemôže vymeniť.	SLO - Tisti, ki vsebujejo izdelke, vsebujejo svetlobne vire, ki jih končni uporabnik ne more nadomestiti.	SV - De som innehåller produkter innehåller ljuskällor som inte kan ersättas av slutanvändaren.
TR - Ürün içerenerler, son kullanıcı tarafından değiştirilemeyecek bir ışık kaynağı içerir.	HR - Oni koji sadrže proizvode sadrže izvore svjetlosti koje krajnji korisnik ne može zamijeniti.	BG - Тези, които съдържат продукти, съдържат източници на светлина, които не могат да бъдат заменени от крайния потребител.

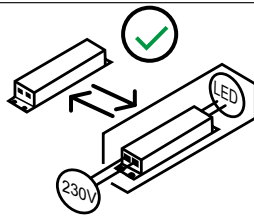

PL - Ten produkt wyposażony zawiera oddzielny osprzet sterujacy, który moze być wymieniony przez użytkownika końcowego.	DE - Dieses Produkt enthält ein separates Steuerung Zubehör, dass durch den Endbenutzer ausgetauscht werden kann.	CS - Tento produkt obsahuje samostatné ovládací zařízení, které může koncový uživatel vyměnit.
DA - Dette produkt indeholder separat kontroludstyr, der kan udskiftes af slutbrugeren.	EL - Αυτό το προϊόν περιέχει ξεχωριστό εργαλείο ελέγχου που μπορεί να αντικατασταθεί από τον τελικό χρήστη.	EN - This containing product contains separate control gear that can be replaced by the end user.
ES - Este producto contenedor contiene equipos de control separados que pueden ser reemplazados por el usuario final.	ET - See toode sisaldab eraldi juhtseadmeid, mida lõppkasutaja saab asendada.	FI - Tämä tuote sisältää erillisen ohjaukslaitteen, jonka loppukäyttaja voi vaihtaa.
FR - Ce produit contenant contient un équipement de commande séparé qui peut être remplacé par l'utilisateur final.	HU - Ez a termék külön vezérlőberendezést tartalmaz, amelyet a végfelhasználó kicserélhet.	IT - Questo prodotto contenente contiene apparecchiature di controllo separate che possono essere sostituite dall'utente finale.
LT - Šiame produkte yra atskira valdymo įranga, kurią gali pakeisti galutinis vartotojas.	LV - Šajā saturošajā produktā ir atsevišķs vadības aprīkojums, kuru gala lietotājs var nomainīt.	RU - Этот содержащий продукт содержит отдельный механизм управления, который может быть заменен конечным пользователем.
PT - Este produto contém acessórios de controle separados que podem ser substituídos pelo usuário final.	RO - Acest produs care conține conține unelte de control separate care pot fi înlocuite de utilizatorul final.	NL - Dit bevattende product bevat aparte voorschakelapparatuur die door de eindgebruiker kan worden vervangen.
SK - Tento produkt obsahuje samostatný predradník, ktorý môže koncový užívateľ vymeniť.	SLO - Ta izdelek vsebuje ločeno krmilno opremo, ki jo lahko zamenja končni uporabnik.	SV - Denna innehållande produkt innehåller separat styrutrustning som kan bytas ut av slutanvändaren.
TR - Bu ürünün bir kontrol tertibatı içerir.	HR - Ovaj proizvod koji sadrži sadrži zasebnu upravljačku opremu koju krajnji korisnik može zamijeniti.	BG - Този съдържащ продукт съдържа отделни контролни уреди, които могат да бъдат заменени от крайния потребител.

PL - Produkty te zawierają źródła światła, które ze względu na swoje właściwości nie podlegają rozporządzeniu (UE) 2019/2015, (UE) 2019/2020	DE - Diese Produkte enthalten Lichtquellen, die aufgrund Ihrer Eigenschaften nicht unter die Verordnung (UE) 2019/2015, (UE) 2019/2020 fallen	CS - Tyto výrobky obsahují světelné zdroje, které vzhledem ke svým vlastnostem nespadají do oblasti působnosti nařízení (UE) 2019/2015, (UE) 2019/2020
DA - Disse produkter indeholder lyskilder, som på grund af deres egenskaber er uden for anvendelsesområdet for forordning (UE) 2019/2015, (UE) 2019/2020	EL - Αυτά τα προϊόντα περιέχουν πηγές φωτός οι οποίες, λόγω των ιδιοτήτων τους, δεν εμπίπτουν στο πεδίο εφαρμογής του κανονισμού (UE) 2019/2015, (UE) 2019/2020	EN - These products contain light sources which, due to their properties, are out of the scope of Regulation (UE) 2019/2015, (UE) 2019/2020
ES - Estos productos contienen fuentes de luz que, por sus propiedades, quedan fuera del ámbito de aplicación del Reglamento (UE) 2019/2015, (UE) 2019/2020	ET - Need tooted sisaldavad valgusallikaid, mis oma omaduste tõttu jäävad määrase (UE) 2019/2015, (UE) 2019/2020 reguleerimisalast välja	FI - Nämä tuotteet sisältävät valonlähteitä, jotka ominaisuuksiensa vuoksi eivät kuulu asetuksen (EU) (UE) 2019/2015, (UE) 2019/2020 soveltamisalaan
FR - Ces produits contiennent des sources lumineuses qui, en raison de leurs propriétés, n'entrent pas dans le champ d'application du règlement (UE) 2019/2015, (UE) 2019/2020	HU - Ezek a termékek olyan fényforrásokot tartalmaznak, amelyek tulajdonságaik miatt nem tartoznak az (UE) 2019/2015, (UE) 2019/2020 rendelet hatálya alá	IT - Questi prodotti contengono sorgenti luminose che, per le loro proprietà, esulano dal campo di applicazione del Regolamento (UE) 2019/2015, (UE) 2019/2020
LT - Šiuose gaminiuose yra šviesos šaltiniai, kurie dėl savo savybių nepatenka į Reglamento (UE) 2019/2015, (UE) 2019/2020 taikymo sritį	LV - Šie produkti satur gaismas avotus, kas to īpašību dēļ ir ārpus Regulas (UE) 2019/2015, (UE) 2019/2020 darbības jomas	RU - Эти продукты содержат источники света, которые из-за своих свойств не подпадают под действие Регламента (EC) 2019/2015, (EC) 2019/2020
PT - Estes produtos contém fontes de luz que, devido às suas propriedades, estão fora do âmbito do Regulamento (UE) 2019/2015, (UE) 2019/2020	RO - Aceste produse conțin surse de lumină care, datorită proprietăților lor, nu intră în domeniul de aplicare al Regulamentului (UE) 2019/2015, (UE) 2019/2020	NL - Deze producten bevatten lichtbronnen die vanwege hun eigenschappen buiten het toepassingsgebied van Verordening (UE) 2019/2015, (UE) 2019/2020 vallen
SK - Tieto výrobky obsahujú svetelné zdroje, ktoré vzhľadom na svoje vlastnosti nepatria do rozsahu pôsobnosti nariadenia (UE) 2019/2015, (UE) 2019/2020	SLO - Ti izdelki vsebujejo svetlobne vire, ki zaradi svojih lastnosti ne spadajo na področje uporabe Uredbe (UE) 2019/2015, (UE) 2019/2020	SV - Dessa produkter innehåller ljuskällor som på grund av sina egenskaper inte omfattas av förordning (UE) 2019/2015, (UE) 2019/2020
TR - Bu ürünler, özellikleri nedeniyle (UE) 2019/2015, (UE) 2019/2020 Yönetmeliğinin kapsamı dışında kalan ışık kaynakları içerir.	HR - Ovi proizvodi sadrže izvore svjetlosti koji zbog svojih svojstava nisu obuhvaćeni Uredbom (UE) 2019/2015, (UE) 2019/2020	BG - Тези продукти съдържат източници на светлина, които поради своите свойства са извън обхвата на Регламент (EC) 2019/2015, (EC) 2019/2020

PL - INSTRUKCJA OBSŁUGI

	WYŁĄCZENIE
	PROGRAM AUTO
	WŁĄCZANIE
	POPZRZEDI/KOLEJNY TRYB ŚWIECENIA
	ZWIEKSZ INTENSYWNOŚĆ KOLORU DO MAKSYMUM I WŁĄCZ MIGANIE BIAŁEGO ŚWIATŁA
	ZMNIEJSZ INTENSYWNOŚĆ KOLORU DO MINIMUM I WŁĄCZ MIGANIE BIAŁEGO ŚWIATŁA
	ZWIEKSZ PRĘDKOŚĆ ŚWIECENIA DO MAKSYMUM I WŁĄCZ MIGANIE BIAŁEGO ŚWIATŁA
	ZMNIEJSZ PRĘDKOŚĆ ŚWIECENIA DO MINIMUM I WŁĄCZ MIGANIE BIAŁEGO ŚWIATŁA
	STATYCZNY, POJEDYNCZY KOLOR , KRÓTKIE WCIŚNIĘCIE GUZIKA . WCIŚNIJ ABY WYBRAĆ ODPOWIEDNI KOLOR
	KOLOR BIAŁY
	WYŁĄCZENIE PO 1 GODZINIE
	WYŁĄCZENIE PO 2 GODZINACH
	WYŁĄCZENIE PO 3 GODZINACH
	WYŁĄCZENIE PO 4 GODZINACH
	PRZELĄCZNIK 16 COLORÓW
	ZABLOKUJ PILOT
	RYTM 1-2
	RYTM 3-4

Rytm 1-2 - Pojedyncze kliknięcie, aby przejść do trybu rytmu 1-2 Rytm 3-4: Kliknij, aby przełączyć się pomiędzy utworzonym rytmem 3-4
 Blokada pilota: Po naciśnięciu pilota jest blokowany, naciśnięcie przełącznika jest dostępne, inne klawisze są nieaktywne. Po jednokrotnym naciśnięciu można użyć przycisku odblokowania. Po zablokowaniu pilota naciśnij przełącznik, aby go odblokować

FUNKCJE

- Za pomocą smartfona (Android i IOS) możesz sterować oświetleniem w dowolnym miejscu;
- Sterowanie głosowe: kompatybilne z Alexa i Google
- Funkcja odczytania czasu: automatyczne włączanie/wyłączanie z funkcją odczytania czasu
- Ponad 16 milionów różnych kolorów
- Możliwość przyciemniania jasności 1-100%.
- Inteligentna scena
- Grupa urządzeń

REJESTRACJA I LOGOWANIE

Pobieranie aplikacji CozyLifeAPP: Zeskanuj poniższy kod QR lub wyszukaj „CozyLife” (wersja na iOS) lub Google Play (wersja na Androida) w sklepie APP Store, a następnie zarejestruj się i zaloguj po pobraniu.

PARAMETRY:

Numer modelu: YH-098
 Kategoria: LED Controller
 Łączność: WiFi, Bluetooth LE aplikacja CozyLife
 Język: Chinese, English, Spanish, Japanese, Portuguese, French, Russian
 System: operacyjny Android 4.0, iOS 9.0
 Czujnik dźwięku: MEMS MIC
 Napięcie wejściowe: DC (5-24) V
 Maksymalna moc: MAX 36W
 Maksymalny prąd: 3A
 Łączność: Wi-Fi 2,4GHz / RF 2,4GHz
 Stopień ochrony: IP20
 Dystans działania: 30M



PODŁĄCZ URZĄDZENIE

- Krok 1: Potwierdź, że telefon komórkowy ma włączoną funkcję Bluetooth i połączenie z Wi Fi (obsługiwana jest tylko sieć Wi-Fi 2,4G), a jednocześnie potwierdź, że taśma LED jest w trybie serwisowym (PAROWANIE)
- Krok 2: Otwórz aplikację „CozyLife”, produkt zostanie automatycznie zidentyfikowany i przy znaku „+” w prawym górnym rogu pojawi się okno
- Krok 3: Kliknij w okno, wybierz urządzenie, które chcesz podłączyć i kliknij dalej, aby przejść do strony ustawień Wi-Fi;
- Krok 4: Po wprowadzeniu hasła WiFi poczekać na zakończenie konfiguracji sieci;
- Krok 5: Po udanym połączeniu możesz zmienić nazwę produktu i sklasyfikować pokój.

OSTRZEŻENIE

Dostępne kable, przewody elektryczne, sznury, wstążki itp. stanowią zagrożenie uduszeniem dla małych dzieci. Dostępne elementy tego rodzaju powinny zawsze znajdować się poza zasięgiem małych dzieci.

UTYLIZACJA

Właściwa utylizacja sprzętu oświetleniowego na terenie UE: Zgodnie z dyrektywą WEEE 2012/19/EU symbolem przekreślonego kołowego kontenera na odpady oznacza się wszelkie urządzenia elektryczne i elektroniczne podlegające selektywnej zbiórce. Po zakończeniu okresu użytkowania nie wolno usuwać niniejszego produktu poprzez normalne odpady komunalne, lecz należy go oddać do punktu zbiórki i recyklingu urządzeń elektrycznych i elektronicznych. Informuje o tym symbol kołowego kontenera, umieszczony na produkcie, w instrukcji lub na opakowaniu. Informację o właściwym punkcie usuwania zużytych urządzeń elektrycznych i elektronicznych można uzyskać od administracji lokalnej lub od sprzedawcy sprzętu. Jeżeli zestaw zawiera baterie, po ich zużyciu należy je utylizować, zgodnie z lokalnymi przepisami dotyczącymi utylizacji zużytych baterii. Poprzez zapewnienie odpowiedniego składowania, pomagasz zapobiegać negatywnym skutkom grożącym środowisku naturalnemu (np. zatrucie zwierząt, skażenie gleby lub wody) oraz zdrowiu i życiu ludzkiemu. Recycling pomaga zachować i chronić zasoby naturalne.



EN - MANUAL / USA - MANUAL

	OFF LIGHT
	AUTOMATIC LOOP
	ON LIGHT
	PATTERN - PATTERN +
	BRIGHTNESS + TURN TO THE LIMIT AND FLASH WHITE LIGHT PROMPT
	BRIGHTNESS - TURN TO THE LIMIT AND FLASH WHITE LIGHT PROMPT
	SPEED + TURN TO THE LIMIT AND FLASH WHITE LIGHT PROMPT
	SPEED - TURN TO THE LIMIT AND FLASH WHITE LIGHT PROMPT
	STATIC SINGLE COLOR, SHORTCUT BUTON; PRESS TO DISPLAY THE CORRESPONDING COLOR
	WHITE
	TIMED 1 HOURS OF LIGHT
	TIMED 2 HOURS OF LIGHT
	TIMED 3 HOURS OF LIGHT
	TIMED 4 HOURS OF LIGHT
	PRZELĄCZNIK 16 COLORÓW
	LOCK THE REMOTE
	RHYTHM 1 – 2
	RHYTHM 3 – 4

Rhythm 1-2: Single click to switch to 1-2 rhythm mode Rhythm 3-4: Click to cycle through the 3-4 rhythm mode
 Remote control lock: After pressing, the remote control is locked, pressing the switch is available, other keys are invalid. After pressing once, the unlock button can be used. After the remote control is locked, press the switch to unlock the remote control.

FEATURES

- Through smartphone (Android & IOS) control, you can control your lights anywhere ;
- Voice control: compatible with Alexa family and Google family
- Timing function: automatic on/off with timing function
- 16+ millions of different colors variable
- Brightness 1-100% dimmable
- Smart scene
- Equipment group

REGISTRATION AND LOGIN

CozyLifeAPP download: Scan the QR code below or search for "CozyLife" (iOS version) or Google Play (Android version) in the APP Store, then register and log in after downloading.

PARAMETER

Model number: YH-098
 Category: LED Controller
 Domination Principle: WiFi, Bluetooth LE aplikacja CozyLife
 Language: Chinese, English, Spanish, Japanese, Portuguese, French, Russian
 System: Android 4.0, iOS 9.0
 Sound System: MEMS MIC
 Input Voltage: DC (5-24) V
 Maximum power: MAX 36W
 Maximum current: 3A
 Connection method: Wi-Fi 2,4GHz / RF 2,4GHz
 IP Rating: IP20
 Control Distance: 30M

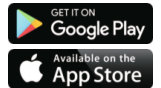

3.CONNECT THE DEVICE

- Step 1: Confirm that the mobile phone has turned on Bluetooth and connected to WiFi (only 2.4G WiFi network is supported), and at the same time confirm that the light strip is in the factory mode;
- Step 2: Open the "CozyLife" APP, the product will be automatically identified, and a prompt box will pop up at the "+" in the upper right corner;
- Step 3: Click the prompt box, select the device that needs to be reconnected, and click Next to enter the WiFi setting page;
- Step 4: After entering the WiFi password, wait for the network configuration to be completed;
- Step 5: After successfully connecting, you can rename the product and classify the room

WARNING

Accessible cables, electrical wires, cords, strings, ribbons pose a strangulation risk in young children. These accessible elements should always be kept out of reach of young children.

UTILISATION

Proper utilisation of lighting equipment in the EU: In accordance with the WEEE Directive 2012/19/EU, the mark of a crossed-out wheeled bin is used for marking all electrical and electronic equipment that subject to separate collection. After the end of using this device, it is forbidden to dispose of this product as unsorted waste, but instead of this, it must be collected separately in a Selective Waste and Recycling Collection Points for electrical and electronic equipment. This information is presented by the mark of a crossed-out wheeled bin and placed on the product, in the manual, or on the product's packaging. The information about an appropriate collection of the used electrical and electronic equipment can be obtained from the local administration or the seller of the equipment. If the set includes batteries, after use, dispose them due to the local regulations for the disposal of used batteries. By ensuring appropriate storage, you help prevent negative effects that threaten the natural environment (e.g. animal poisoning, soil or water contamination) and human health and life. Recycling helps preserve and protect natural resources.



DE - BEDIENUNGSANLEITUNG

	LICHT AUS
	AUTOMATISCH PROGRAMM
	LICHT AN
	VORHERIGEN/NÄCHSTEN BELEUCHTUNGSMODUS
	HELLIGKEIT + AUF DIE GRENZE DREHEN UND WEISSES LICHT BLINKEN LASSEN
	HELLIGKEIT – BIS ZUM ANSCHLAG DREHEN UND WEISSES LICHT BLINKEN LASSEN
	GESCHWINDIGKEIT + BIS ZUM ANSCHLAG DREHEN UND WEISSES LICHT BLINKEN LASSEN
	GESCHWINDIGKEIT – BIS ZUM ANSCHLAG DREHEN UND WEISSES LICHT BLINKEN LASSEN
	STATISCHE EINZELFARBE, VERKNÜPFUNGSTASTE; DRÜCKEN SIE , UM DIE ENTSPRECHENDE FARBE ANZUZEIGEN
	WEISS
	ZEITGESTEUERT 1 STUNDE LICHT
	ZEITGESTEUERT 2 STUNDE LICHT
	ZEITGESTEUERT 3 STUNDE LICHT
	ZEITGESTEUERT 4 STUNDE LICHT
	16-FARBEN-SCHALTER
	SPERREN SIE DIE FERNBEDIENUNG
	RHYTHMUS 1 – 2
	RHYTHMUS 3 – 4

Rhythmus 1-2 – Klicken Sie einmal, um den Rhythmus 1-2-Modus aufzurufen. Rhythmus 3-4: Klicken Sie, um zwischen den erstellten Rhythmen 3-4 zu wechseln Fernbedienungssperre: Beim Drücken wird die Fernbedienung gesperrt, das Drücken des Schalters ist möglich, andere Tasten sind inaktiv. Nach einmaligem Drücken können Sie die Entriegelungstaste verwenden. Sobald die Fernbedienung gesperrt ist, drücken Sie den Schalter, um sie zu entsperren.

FUNKTIONEN

- Mit Ihrem Smartphone (Android und iOS) können Sie die Beleuchtung überall steuern;
- Sprachsteuerung: kompatibel mit Alexa und Google
- Timer-Funktion: automatisches Ein-/Ausschalten mit Countdown-Funktion
- Über 16 Millionen verschiedene Farben
- Helligkeit dimmbar 1-100 %
- Intelligente Szene
- Gerätegruppe

REGISTRIERUNG UND LOGIN

CozyLifeAPP-Download: Scannen Sie den QR-Code unten oder suchen Sie im APP Store nach „CozyLife“ (iOS-Version) oder Google Play (Android-Version), registrieren Sie sich und melden Sie sich nach dem Herunterladen an.

PARAMETER:

Modell-Nr:	YH-098
Kategorie:	LED Controller
Konnektivitätsprotokolle:	WiFi, Bluetooth LE, App
Sprache:	Chinese, English, Spanish, Japanese, Portuguese, French, Russian
Betriebssystem:	Android 4.0, iOS 9.0
Schallsensor:	MEMS MIC
DC -Eingangsspannung:	DC (5-24) V
Maximale Leistung:	MAX 36W
Maximaler Strom:	3A
Verbindungsmethode:	Wi-Fi 2,4GHz / RF 2,4GHz
IP Schutzklasse:	IP20
Reichweite:	30M



SCHLIESSEN SIE IHR GERÄT AN

- Schritt 1: Stellen Sie sicher, dass auf Ihrem Mobiltelefon Bluetooth aktiviert und eine WLAN-Verbindung besteht (nur 2,4-G-WLAN wird unterstützt), und bestätigen Sie gleichzeitig, dass sich der LED Streifen im Servicemodus befindet
- Schritt 2: Öffnen Sie die „CozyLife“-App, das Produkt wird automatisch identifiziert und es erscheint ein Fenster mit dem „+“-Zeichen in der oberen rechten Ecke
- Schritt 3: Klicken Sie auf das Fenster, wählen Sie das Gerät aus, das Sie verbinden möchten, und klicken Sie auf „Weiter“, um zur Seite mit den WLAN-Einstellungen zu gelangen.
- Schritt 4: Wählen Sie nach der Eingabe des WLAN-Passworts, bis die Netzwerkeinrichtung abgeschlossen ist.
- Schritt 5: Nach erfolgreicher Verbindung können Sie das Produkt umbenennen und den Raum klassifizieren.

WARNUNG

Zugängliche Kabel, elektrische Leitungen, Schnüre, Schnüre und Bänder stellen für Kleinkinder eine Strangulationsgefahr dar. Diese zugänglichen Elemente sollten immer außerhalb der Reichweite von kleinen Kindern aufbewahrt werden.

ENSORTUNG

Ordnungsgemäße Verwendung von Beleuchtungsgeräten in der EU: Gemäß der WEEE-Richtlinie 2012/19/EU wird das Zeichen einer durchgekreuzten Mülltonne zur Kennzeichnung aller Elektro- und Elektronikgeräte verwendet, die einer getrennten Sammlung unterliegen. Nach Beendigung der Nutzung dieses Geräts ist es verboten, dieses Produkt als unsortierten Abfall zu entsorgen, sondern es muss stattdessen separat in einer Sonderabfall- und Recycling-Sammelstelle für Elektro- und Elektronikgeräte gesammelt werden. Diese Informationen werden durch das Zeichen einer durchgekreuzten Mülltonne dargestellt und auf dem Produkt, im Handbuch oder auf der Produktverpackung angebracht. Informationen über eine ordnungsgemäße Sammlung der gebrauchten Elektro- und Elektronikgeräte erhalten Sie bei der örtlichen Verwaltung oder beim Verkäufer der Geräte. Wenn im Set Batterien enthalten sind, entsorgen Sie diese nach Gebrauch entsprechend den örtlichen Vorschriften zur Entsorgung gebrauchter Batterien.

Durch die Gewährleistung einer angemessenen Lagerung tragen Sie dazu bei, negative Auswirkungen zu verhindern, die die natürliche Umwelt (z. B. Tiervergiftungen, Boden- oder Wasserverschmutzung) sowie die Gesundheit und das Leben von Menschen gefährden. Recycling trägt dazu bei, natürliche Ressourcen zu erhalten und zu schützen.

ACHTUNG gilt nur in Deutschland:

Besitzer von Altgeräten aus privaten Haushalten können diese bei den Sammelstellen der öffentlich-rechtlichen Entsorgungsträger oder bei den von Herstellern oder Vertriebern im Sinne des ElektroG eingerichteten Rücknahmestellen unentgeltlich abgeben. Besitzer von Altgeräten haben Altbatterien und Altkumulatoren, die nicht vom Altgerät umschlossen sind, sowie Lampen, die zerstörungsfrei aus dem Altgerät entnommen werden können, im Regelfall vor der Abgabe an einer Erfassungsstelle vom Altgerät zu trennen. Dies gilt nicht, soweit Altgeräte einer Vorbereitung zur Wiederverwendung unter Beteiligung eines öffentlich-rechtlichen Entsorgungsträgers zugeführt werden.

TR – KULLANIM KILAVUZU

	Kapalı ışığı
	Otomatik döngü
	Kapalı ışığı
	Desen - desen +
	PARLAKLIK + SINIRA DÖNÜŞ VE BEYAZ IŞIK İSTEMİNİ YANIP SÖNÜ
	PARLAKLIK - SINIRA DÖNÜŞ VE BEYAZ IŞIK İSTEMİNİ YANIP SÖNÜ
	HIZ + SINIRA KADAR DÖNÜŞ VE BEYAZ IŞIK İSTEMİNİ YANIP SÖNÜ
	HIZ - SINIRA DÖNÜŞ VE BEYAZ IŞIK İSTEMİNİ YANIP SÖNÜ
	STATİK TEK RENKLI, KISAYOL BUTONU; İLGİLİ RENGİ GÖRÜNTÜLEMEK İÇİN BASIN
	STATİK TEK RENKLI, KISAYOL BUTONU; İLGİLİ
	1 SAATLİK IŞIK ZAMANLAMASI
	2 SAATLİK IŞIK ZAMANLAMASI
	3 SAATLİK IŞIK ZAMANLAMASI
	4 SAATLİK IŞIK ZAMANLAMASI
	16 RENK ANAHTARI
	UZAKTAN KUMANDAYI KILITLE
	RİTİM 1 – 2
	RİTİM 3 – 4

Ritim 1-2 – Ritim 1-2 moduna girmek için tek tıklama Ritim 3-4: Oluşturulan 3-4 ritim arasında geçiş yapmak için tıklayın Uzaktan kumanda kilidi: Basıldığında uzaktan kumanda kilitlenir, anahtara basmak mümkündür, diğer tuşlar devre dışıdır. Bir kez bastıktan sonra kilit açma düğmesini kullanabilirsiniz. Uzaktan kumanda kilitlendikten sonra kilidini açmak için düğmeye basın

ÖZELLİKLER

- Akıllı telefonunuzu (Android ve iOS) kullanarak aydınlatmayı istediğiniz yerde kontrol edebilirsiniz;
- Ses kontrolü: Alexa ve Google ile uyumlu
- Zamanlayıcı işlevi: geri sayım işleviyle otomatik açma/kapama
- 16 milyondan fazla farklı renk
- Parlaklık %1-100 arasında kısılabılır.
- Akıllı sahne
- Cihaz grubu

KAYIT VE GİRİŞ

CozyLifeAPP İndir: Aşağıdaki QR kodunu tarayın veya APP Store'da "CozyLife" (iOS sürümü) veya Google Play'de (Android sürümü) arama yapın, ardından indirdikten sonra kaydolun ve giriş yapın.

PARAMETER

Model numarası:	YH-098
kategori	LED Denetleyici
İletişim protokolleri	WiFi, Bluetooth LE
uygulama	Rahat yaşam
Dil	Çince, İngilizce, İspanyolca, Japonca, Portekizce, Fransızca, Rusça
İşletim sistemi	Android 4.0, iOS 9.0
Ses sensörü	MEMS MİKROFON
Güç kaynağı türü	Sabit voltaj
Giriş gerilimi	DC (5-24)V
Maksimum güç	36W
Maksimum akım:	3A
Bağlantı yöntemi	Wi-Fi 2,4GHz / RF 2,4GHz
IP koruma seviyesi	IP20
Eylem mesafesi	30 milyon



CHIAZINIZI BAĞLAYIN

- Adım 1: Cep telefonunuzda Bluetooth'un etkin olduğunu ve Wi-Fi'ye bağlı olduğunu (yalnızca 2,4G Wi-Fi desteklenir) ve aynı zamanda LED serdin servis modunda olduğunu doğrulayın "CozyLife" uygulamasını açın, ürün otomatik olarak tanımlanacak ve sağ üst köşede "+" işaretli bir pencere açılacaktır.
- Adım 3: Pencereye tıklayın, bağlanmak istediğiniz cihazı seçin ve Wi-Fi ayarları sayfasına gitmek için ileri seçeneğine tıklayın;
- Adım 4: WiFi şifresini girdikten sonra ağ kurulumunun tamamlanmasını bekleyin;
- Adım 5: Bağlantı başarılı olduktan sonra ürünü yeniden adlandırabilir ve odayı sınıflandırabilirsiniz.

UYARI

Erişilebilir kablolar, elektrik telleri, kordonlar, ipler, yerler küçük çocuklarda boğulma riski oluşturur. Bu erişilebilir öğeler her zaman küçük çocukların erişemeyeceği yerlere tutulmalıdır.

KULLANIM

AB'de aydınlatma ekipmanlarının doğru kullanımı: WEEE Direktifi 2012/19/EU uyarınca, üzerinde çarpı işareti bulunan çöp kutusu işareti, ayrı toplama tabi olan tüm elektrikli ve elektronik ekipmanların işaretlenmesi için kullanılır. Bu cihazın kullanımı sona erdikten sonra bu ürünün ayrıştırılmamış atık olarak imha edilmesini yasaktır, bunun yerine elektrikli ve elektronik ekipmanlar için Seçici Atık ve Geri Dönüşüm Toplama Noktalarında ayrı olarak toplanması gerekmektedir. Bu bilgi, üzerinde çarpı işareti bulunan çöp kutusu işaretiyle sunulur ve ürünün, kılavuzun veya ürünün ambalajının üzerinde yer alır. Kullanılmış elektrikli ve elektronik ekipmanların uygun şekilde toplanmasını ilişkin bilgiyi yerel idareden veya ekipmanın satıcısından alabilirsiniz. Sette piller varsa, kullandıktan sonra bunları, kullanılmış pillerin atılmasına ilişkin yerel düzenlemelere uygun şekilde atın.

Uygun depolamayı sağlayarak doğal çevreyi (örn. hayvan zehirlenmesi, toprak veya su kirliliği) ve insan sağlığını ve yaşamını tehdit eden olumsuz etkilerin önlenmesine yardımcı olursunuz. Geri dönüşüm doğal kaynakların korunmasına ve korunmasına yardımcı olur.



CZ - NÁVOD NA POUŽITÍ

	KONTROLKA ZAPNUTÍ
	PROGRAM AUTO
	KONTROLKA VYPNUTÍ
	PŘEDCHOZÍ/NÁSLEDUJÍCÍ REŽIM OSVĚTLENÍ
	JAS + OTOČENÍ NA LIMIT A VÝZVA K BLIKÁNÍ BÍLEHO SVĚTLA
	JAS - OTOČTE NA LIMIT A ZABLIKEJTE BÍLÝM SVĚTLEM
	RYCHLOST + OTOČTE NA LIMIT A ZABLIKEJTE BÍLÝM SVĚTLEM
	RYCHLOST - OTOČTE SE NA LIMIT A ZABLIKEJTE BÍLÝM SVĚTLEM
	STATICKE JEDNOBAREVNÉ, TLAČÍTKO ZKRATKY; STISKNUTÍM ZOBRAZÍTE ODPOVÍDAJÍCÍ BARVU
	BÍLÝ
	NAČASOVÁNO 1 HODINA SVĚTLA
	NAČASOVÁNO 2 HODINA SVĚTLA
	NAČASOVÁNO 3 HODINA SVĚTLA
	NAČASOVÁNO 4 HODINA SVĚTLA
	16 BAREVNÝ PŘEPÍNAČ
	ZAMKNĚTE DÁLKOVÉ OVLÁDÁNÍ
	RYTMUS 1-2
	RYTMUS 3-4

Rytmus 1-2 - Jediným kliknutím vstoupíte do režimu Rytmus 1-2 Rytmus 3-4: Kliknutím přepnete mezi vytvořeným 3-4 rytmem
Zámek dálkového ovládání: Po stisknutí se dálkové ovládání zamkne, stisknutí spínače je dostupné, ostatní tlačítka jsou neaktivní. Po jednom stisknutí můžete použít odemkací tlačítka. Jakmile je dálkové ovládání uzamčeno, stisknutím spínače jej odemknete

VLASTNOSTI

- Pomocí smartphonu (Android a iOS) můžete ovládat osvětlení kdekoli;
- Hlasové ovládání: kompatibilní s Alexa a Google
- Funkce časovače: automatické zapnutí/vypnutí s funkcí odpočítávání
- Více než 16 milionů různých barev
- Jas stímatelný 1-100%.
- Inteligentní scéna
- Skupina zařízení

REGISTRACE A PŘIHLÁŠENÍ

Stážení aplikace CozyLife: Naskenujte níže uvedený QR kód nebo vyhledejte „CozyLife“ (verze pro iOS) nebo Google Play (verze pro Android) v APP Store, poté se zaregistrujete a přihlaste se po stažení.

PARAMETER

Model - No	YH-098
Kategorie	LED ovladač
Konektivita: protokoly WiFi, APP	WiFi, BlueTooth LE
Jazyk	CozyLife
	čínština, angličtina, španělština, japonština, portugalská, francouzština, ruština
Operační systém	Android 4.0, iOS 9.0
Zvukový senzor	MEMS MIC
Typ napájení	Constant voltage
Vstupní stejnosměrné napětí	DC (5-24) V
Maximální výkon	36W
Maximální proud:	3A
způsob připojení	WiFi 2,4GHz / RF 2,4GHz
Třída ochrany	IP20
Operační vzdálenost	30M

PŘIPOJTE ZAŘÍZENÍ

- Krok 1: Ujistěte se, že váš mobilní telefon má povoleno Bluetooth a je připojeno Wi-Fi (podporováno pouze 2,4G Wi-Fi) a zároveň potvrďte, že pásek LED je v servisním režimu
- Krok 2: Otevřete aplikaci „CozyLife“, produkt bude automaticky identifikován a zobrazí se okno se známkem „+“ v pravém horním rohu
- Krok 3: Klikněte na okno, vyberte zařízení, které chcete připojit, a kliknutím na Další přejděte na stránku nastavení Wi-Fi;
- Krok 4: Po zadání hesla WiFi počkejte na dokončení nastavení sítě;
- Krok 5: Po úspěšném připojení můžete produkt přejmenovat a místnost zařadit.

VAROVÁNÍ

Přístupné kabely, elektrické dráty, šňůry, provázky, pásky představují v malých dětech riziko uškrcení. Tyto přístupné prvky by měly být vždy uloženy mimo dosah malých dětí.

VYUŽITÍ

Správné používání osvětlovacích zařízení v EU: V souladu se směrnici WEEE 2012/19/EU se značka přeškrtnutého kontejneru používá pro označení všech elektrických a elektronických zařízení, která podléhají oddělenému sběru. Po ukončení používání tohoto zařízení je zakázáno likvidovat tento výrobek jako netříděný odpad, ale místo toho je nutné jej odevzdat odděleně na sběrných místech pro tříděný odpad a recyklaci elektrických a elektronických zařízení. Tyto informace jsou prezentovány značkou přeškrtnuté popelnice a umístěny na produktu, v návodu nebo na obalu produktu. Informace o vhodném sběru použitých elektrických a elektronických zařízení lze získat od místní správy nebo u prodejce zařízení. Pokud sada obsahuje baterie, po použití je zlikvidujte v souladu s místními předpisy pro likvidaci použitých baterií. Zajištěním vhodného skladování pomáháte předcházet negativním vlivům, které ohrožují přírodní prostředí (např. otravy zvířaty, kontaminace půdy nebo vody) a lidské zdraví a život. Recyklace pomáhá zachovat a chránit přírodní zdroje.



BG- РЪКОВОДСТВО ЗА ПОТРЕБИТЕЛЯ

	ВКЛЮЧВАНЕ
	АВТОМАТИЧНА ПРОГРАМА
	ИЗКЛЮЧВАНЕ
	ПРЕДИШЕН/СЛЕДВАЩ РЕЖИМ НА ОСВЕТАВАНЕ
	УВЕЛИЧЕТЕ ИНТЕНЗИВНОСТТА НА ЦВЕТА ДО МАКСИМУМ И ВКЛЮЧЕТЕ МИГАЩАТА БЯЛА СВЕТИЛНА
	НАМАЛЕТЕ ИНТЕНЗИВНОСТТА НА ЦВЕТА ДО МАКСИМУМ И ВКЛЮЧЕТЕ МИГАЩАТА БЯЛА СВЕТИЛНА
	СКОРОСТ НА СВЕТЕНЕ НА МАКСИМУМ И ВКЛЮЧЕТЕ МИГАЩАТА БЯЛА СВЕТИЛНА
	НАМАЛЕТЕ СКОРОСТТА НА СВЕТИЛНАТА ДО МАКСИМУМ И ВКЛЮЧЕТЕ МИГАЩАТА БЯЛА СВЕТИЛНА
	СТАТИЧЕН, ЕДНОЦВЕТЕН, КРАТКО НАТИСКАНЕ НА БУТОН. НАТИСНЕТЕ, ЗА ДА ИЗБЕРЕТЕ ПОДХОДЯЩИЯ ЦВЯТ
	БЯЛО
	ИЗКЛЮЧВАНЕ СЛЕД 1 ЧАС
	ИЗКЛЮЧВАНЕ СЛЕД 2 ЧАС
	ИЗКЛЮЧВАНЕ СЛЕД 3 ЧАС
	ИЗКЛЮЧВАНЕ СЛЕД 4 ЧАС
	16 ЦВЕТЕН ПРЕВКЛЮЧВАТЕЛ
	ЗАКЛЮЧЕТЕ ДИСТАНЦИОННОТО УПРАВЛЕНИЕ
	РИТЪМ 1-2
	РИТЪМ 3-4

Ритъм 1-2 - Едно щракване за влизане в режим Ритъм 1-2 Ритъм 3-4: Щракнете за превключване между 3-4 създадени ритъма

Заключване на дистанционното управление: При натискане дистанционното управление се заключва, възможно е да натиснете клавиша, други клавиши са деактивирани. След като го натиснете, можете да използвате бутона за отключване. След като дистанционното управление е заключено, натиснете бутона за отключване

ХАРАКТЕРИСТИКИ

- Можете да управлявате осветлението където пожелаете с помощта на вашия смартфон (Android и iOS);
- Гласов контрол: съвместим с Alexa и Google
- Функция таймер: автоматично включване/изключване с функция за обратно броене
- Повече от 16 милиона различни цвята
- Яркостта може да се намалява между 1-100%.
- Интелигентна сцена
- Група устройства

РЕГИСТРАЦИЯ И ВЛИЗАНЕ

CozyLifeAPP Изтегляне: Сканирайте QR кода по-долу или потърсете „CozyLife“ в APP Store (iOS версия) или Google Play (Android версия), след което се регистрирате и влезте след изтеглянето.

ПАРАМЕТРИ

Номер на модела	YH-098
категория	LED контролер
Комуникационни протоколи	WiFi, BlueTooth LE
ап	Уютен живот
Език	китайски, английски, испански, японски, португалски, френски, руски
Операциона система	Android 4.0, iOS 9.0
Сензор за звук	MEMS MIC
Тип захранване	Постоянно напрежение
Входен волтаж	DC (5-24) V
Максимална мощност	34W
Максимален ток:	3A
Метод на свързване	WiFi 2,4GHz / RF 2,4GHz
IP ниво на защита	IP20
Разстояние на действие	30M

СВЪРЖЕТЕ ВАШЕТО УСТРОЙСТВО

- Стъпка 1: Уверете се, че вашият мобилен телефон има активиран Bluetooth и свързан Wi-Fi (поддържа се само 2,4G Wi-Fi) и в същото време потвърдете, че LED лентата е в сервисен режим
- Стъпка 2: Отворете приложението „CozyLife“, продуктът ще бъде идентифициран автоматично и ще се появи прозорец със знака „+“ в горния десен ъгъл
- Стъпка 3: Щракнете върху прозореца, изберете устройството, което искате да свържете, и щракнете върху следващия, за да отидете на страницата с настройки за Wi-Fi;
- Стъпка 4: След като въведете паролата за WiFi, изчакайте настройката на мрежата да завърши;
- Стъпка 5: След успешно свързване можете да преименувате продукта и да класифицирате стаята.

ПРЕДУПРЕЖДЕНИЕ

Достъпни кабели, електрически проводници, въжета, струни, ленти представляват риск от удушаване при малки деца. Тези достъпни елементи винаги трябва да се пазят далеч от малките деца.

ИЗПОЛЗВАНЕ

Правилно използване на осветително оборудване в ЕС: В съответствие с WEEE Директива 2012/19/ЕС, маркировката на заключен кош за боклук се използва за маркиране на цялото електрическо и електронно оборудване, което подлежи на разделно събиране. След края на употребата на това устройство е забранено изхвърлянето на този продукт като несортиран отпадък, но вместо това, той трябва да бъде събран разделно в пунктове за селективно събиране на отпадъци и рециклиране на електрическо и електронно оборудване. Тази информация е представена чрез знака на черната кошче за боклук и поставена върху продукта, в ръководството или върху опаковката на продукта. Информация за подходящо събиране на използваното електрическо и електронно оборудване можете да получите от местната администрация или продавача на оборудването. Ако комплектът включва батерии, след употреба ги изхвърлете според местните разпоредби за изхвърляне на използвани батерии.

Осигурявайте подходящо съхранение, вие помагате за предотвратяване на отрицателни ефекти, които застрашават естествената среда (напр. отравяне на животни, замърсяване на почвата или водата) и човешкото здраве и живот. Рециклирането помага за запазването и защитата на природните ресурси.



ES - MANUAL DE USUARIO

	ENCENDIDO
	PROGRAMA AUTOMÁTICO
	APAGADO
	MODO DE ILUMINACIÓN ANTERIOR/SIGUIENTE
	AUMENTA LA INTENSIDAD DEL COLOR AL MÁXIMO Y ENCIENDE LA LUZ BLANCA PARPADEANDO
	REDUCE LA INTENSIDAD DEL COLOR AL MÁXIMO Y ENCIENDE LA LUZ BLANCA PARPADEANDO
	VELOCIDAD DE ILUMINACIÓN AL MÁXIMO Y ENCIENDE LA LUZ BLANCA PARPADEANTE.
	REDUZCA LA VELOCIDAD DE LA LUZ AL MÁXIMO Y ENCIENDE LA LUZ BLANCA PARPADEANDO.
	ESTÁTICO, DE UN SOLO COLOR, PULSACIÓN CORTA DEL BOTÓN. PRESIONE PARA SELECCIONAR EL COLOR APROPIADO
	BLANCO
	APAGADO DESPUÉS DE 1 HORA
	APAGADO DESPUÉS DE 2 HORAS
	APAGADO DESPUÉS DE 3 HORAS
	APAGADO DESPUÉS DE 4 HORAS
	INTERRUPTOR DE 16 COLORES
	BLOQUEAR EL CONTROL REMOTO
	RITMO 1-2
	PRITMO 3-4

Ritmo 1-2: un solo clic para ingresar al modo Ritmo 1-2. Ritmo 3-4: Haga clic para cambiar entre el ritmo 3-4 creado. Bloqueo del control remoto: cuando se presiona, el control remoto se bloquea, presionar el interruptor está disponible, otras teclas están inactivas. Después de presionar una vez, puede usar el botón de desbloqueo. Una vez que el control remoto está bloqueado, presione el interruptor para desbloquearlo.

CARACTERÍSTICAS

- Usando tu teléfono inteligente (Android e IOS) puedes controlar la iluminación en cualquier lugar;
- Control por voz: compatible con Alexa y Google
- Función de temporizador: encendido/apagado automático con función de cuenta atrás
- Más de 16 millones de colores diferentes
- Brillo regulable 1-100%.
- Escena inteligente
- Grupo de dispositivos

REGISTRO E INICIO DE SESIÓN

Descarga de la aplicación CozyLifeAPP: escanee el código QR a continuación o busque "CozyLife" (versión iOS) o Google Play (versión Android) en la tienda de aplicaciones, luego regístrese e inicie sesión después de la descarga.

PARÁMETROS

Número de modelo	YH-098
categoría	Controlador LED
Protocolos de comunicación	Wi-Fi, Bluetooth LE
aplicación	vida acogedora
Lengua	Chino, Inglés, Español, Japonés, Portugués, Francés, Ruso
Sistema operativo	Android 4.0, iOS 9.0
sensor de sonido	MICRÓFONO MEMS
Tipo de fuente de alimentación	Voltaje constante
Voltaje de entrada	CC (5-24) V
Poder máximo	34W
Corriente máxima:	3A
Método de conexión	WiFi 2,4GHz / RF 2,4GHz
Nivel de protección IP	IP20
Distancia de acción	30M

CONECTA TU DISPOSITIVO

- Paso 1: Confirme que su teléfono móvil tenga Bluetooth habilitado y Wi-Fi conectado (solo se admite Wi-Fi 2.4G) y, al mismo tiempo, confirme que la tira de LED esté en modo de servicio.
- Paso 2: Abra la app "CozyLife", el producto se identificará automáticamente y aparecerá una ventana con el signo "+" en la esquina superior derecha
- Paso 3: haga clic en la ventana, seleccione el dispositivo que desea conectar y haga clic en Siguiente para ir a la página de configuración de Wi-Fi;
- Paso 4: Después de ingresar la contraseña de WiFi, espere a que se complete la configuración de la red;
- Paso 5: Después de una conexión exitosa, puede cambiar el nombre del producto y clasificar la habitación.

ADVERTENCIA

Los cables accesibles, los alambres eléctricos, los cordones, las cuerdas y las cintas presentan un riesgo de estrangulamiento en los niños pequeños. Estos elementos accesibles deben mantenerse siempre fuera del alcance de los niños pequeños.

UTILIZACIÓN

Uso adecuado de los equipos de iluminación en la UE: De acuerdo con la Directiva RAEE 2012/19/UE, la marca de un contenedor con ruedas tachado se utiliza para marcar todos los equipos eléctricos y electrónicos sujetos a recogida selectiva. Una vez finalizado el uso de este dispositivo, está prohibido eliminar este producto como residuo no clasificado, sino que debe recogerse por separado en un Punto de Recogida Selectiva de Residuos y Reciclaje de aparatos eléctricos y electrónicos. Esta información se presenta mediante la marca de un contenedor con ruedas tachado y se coloca en el producto, en el manual o en el embalaje del producto. La información sobre la recogida adecuada de los aparatos eléctricos y electrónicos usados se puede obtener de la administración local o del vendedor del aparato.

Si el juego incluye baterías, después de su uso, deséchelas de acuerdo con las normas locales para la eliminación de baterías usadas.

Al garantizar un almacenamiento adecuado, ayuda a prevenir efectos negativos que amenazan el medio ambiente natural (por ejemplo, envenenamiento de animales, contaminación del suelo o del agua) y la salud y la vida humana. El reciclaje ayuda a preservar y proteger los recursos naturales.



ET - KASUTUSJUHEND

	SISSE
	AUTOMAATNE PROGRAMM
	VÄLJA LÜLITAMINE
	EELMINE/JÄRGMINE VALGUSTUSREŽIIM
	SUURENDAGE VÄRVI INTENSIIVSUST MAKSIMUMINI JA LÜLITAGE SISSE VALGE VILKUV TULI
	VÄHENDAGE VÄRVI INTENSIIVSUST MAKSIMUMINI JA LÜLITAGE SISSE VILKUV VALGE TULI
	VALGUSTUSKIIRUS MAKSIMUMINI JA LÜLITAGE SISSE VALGE VILKUV VALGUS
	VÄHENDAGE VALGUSE KIIRUST MAKSIMUMINI JA LÜLITAGE SISSE VILKUV VALGE TULI
	STAATILINE, ÜHEVÄRVLINE, LÜHIKE NUPUVAJUTUS. VAJUTAGE SOBIVA VÄRVI VALIMISEKS
	VALGE
	VÄLJALÜLITAMINE 1 TUNNI PÄRAST
	VÄLJALÜLITAMINE 2 TUNNI PÄRAST
	VÄLJALÜLITAMINE 3 TUNNI PÄRAST
	VÄLJALÜLITAMINE 4 TUNNI PÄRAST
	16 VÄRVI LÜLITI
	LUKUSTADA KAUGJUHTIMISPULT
	RÜTM 1-2
	RÜTM 3-4

Rütm 1-2 – Rhythm 1-2 režiimi sisnemiseks tehke ühe klõpsuga Rhythm 3-4: klõpsake loodud 3-4 rütm vahel vahetamiseks
Kaugjuhtimispldli lukk: vajutamisel kaugjuhtimispldli lukustub, lüüti vajutamine on saadaval, teised klahvid on passiivsed. Pärast ühekordset vajutamist saate kasutada avamisnuppu. Kui kaugjuhtimispldli on lukustatud, vajutage selle avamiseks lüüti

OMADUSED

- Nutitelefoni (Android ja IOS) abil saate valgustust juhtida kõikjal;
- Hääluhtimine: ühildub Alexa ja Google'iga
- Taimer funktsioon: automaatne sisse/välja lülitamine koos loendusfunktsiooniga
- Üle 16 miljoni erineva värv
- Heledus häärdatav 1-100%.
- Nutikas stsään
- Seadmerühm

REGISTREERIMINE JA SISSELOMINE

CozyLifeAPP rakenduse allalaadimine: skannige allolev QR-kood või otsige APP Store'ist "CozyLife" (IOS-i versioon) või Google Play (Androidi versioon), seejärel registreeruge ja logige pärast allalaadimist sisse.

PARAMEETRID

Mudeli number	YH-098
kategooria	LED kontrollor
Sideprotokollid	WiFi, BlueTooth LE
rakendus	Hubane elu
Keel	hiina, inglise, hispaania, jaapani, portugali, prantsuse, vene
Operatsioonisüsteem	Android 4.0, iOS 9.0
Heliandur	MEMS MIC
Toiteallika tüüp	Püsiv pi
Sisendpinge	DC (5-24) V
Maksimaalne võimsus	34W
Maksimaalne vool:	3A
Ühendusmeetod	WiFi 2,4GHz / RF 2,4GHz
IP kaitse tase	IP20
Tegevuskaukus	30 miljonit

ÜHENDAGE SEADE

1. toiming: veenduge, et teie mobiiltelefonil on Bluetooth lubatud ja Wi-Fi ühendatud (toetatud on ainult 2,4G Wi-Fi), ja samal ajal veenduge, et LED-riba on teenindusrežiimis
2. samm: avage rakendus "CozyLife", loode tuvastatakse automaatselt ja kuvatakse aken, mille paremas ülalrurgas on märk "+"
3. samm: klõpsake aknal, valige seade, mida soovite ühendada, ja klõpsake Wi-Fi seadete lehele minemiseks nuppu Edasi;
4. samm: pärast WiFi parooli sisestamist oodake, kuni võrgu seadistamine on lõpule viidud;
5. samm: pärast edukat ühendamist saate toote ümber nimetada ja ruumi klassifitseerida.

HOIATUS

Ligipääsetavad kaablid, elektrijuhtmed, juhtmed, nõõrid, paelad kujutavad väikelastele kägistamisohu. Need juurepääsetavad elemendid tuleks alati hoida väikelastele kättesaamatust kohas.

KASUTAMINE

Valgustusseadmete nõuetekohane kasutamine EL-is: Vastavalt WEEE direktiivile 2012/19/EL kasutatakse läbikriipsutatud ratastega prügikasti märki kõigi eraldi kogutavate elektri- ja elektroonikaseadmete märgistamiseks. Pärast selle seadme kasutamise lõppu on seda toodet keelatud visata sorteerimata jäätmetena, kuid selle asemel tuleb see koguda eraldi elektri- ja elektroonikaseadmete selektiivsete jäätmete ja ringlussevõtu kogumispunktidess. See teave on esitatud läbikriipsutatud prügikasti märgina ja asetatakse tootele, juhendisse või toote pakendile. Teavet kasutatud elektri- ja elektroonikaseadmete sobiva kogumise kohta saate kohalikul administratsiooniil või seadme müüjalt. Kui komplekt sisaldab patareisid, visake need pärast kasutamist ära vastavalt kohalikele kasutatud patareide hävitamise eeskirjadele. Nõuetekohase ladustamise tagamisega aitate vältida negatiivseid mõjusid, mis ohustavad looduskeskkonda (nt loomade mürgitus, pinnase või vee saastumine) ning inimeste tervist ja elu. Taaskasutus aitab säilitada ja kaitsta loodusvarasid.



SE – ANVÄNDARMANUAL

	SLÅR PÅ
	AUTOPROGRAM
	SLÅR AV
	FÖREGÅENDE/NÄSTA BELYSNINGSLÄGE
	ÖKA FÄRGINTENSITETEN TILL MAXIMALT OCH SÄTT PÅ DET VITA LJUSET SOM BLINKAR
	MINSKA FÄRGINTENSITETEN TILL MAXIMALT OCH SÄTT PÅ DET VITA LJUSET SOM BLINKAR
	BELYSNINGSHASTIGHET TILL MAXIMAL OCH SÄTT PÅ VITT LJUS SOM BLINKAR
	MINSKA LJUSHASTIGHETEN TILL MAXIMALT OCH SÄTT PÅ DET VITA LJUSET SOM BLINKAR
	STATISK, ENFÄRGAD, KORT KNAPPTRYCKNING. TRYCK FÖR ATT VÄLJA LÄMPLIG FÄRG
	VIT
	AVSTÄNGNING EFTER 1 TIMMER
	AVSTÄNGNING EFTER 2 TIMMER
	AVSTÄNGNING EFTER 3 TIMMER
	AVSTÄNGNING EFTER 4 TIMMER
	16 FÄRGOMKOPPLARE
	LÅSA FJÄRRKONTROLLEN
	RYTM 1-2
	RYTM 3-4

Rytm 1-2 - Enkelklick för att gå in i Rhythm 1-2-läge Rytm 3-4: Klicka för att växla mellan den skapade 3-4 rytmen. Fjärrkontroll: När du trycker på den är fjärrkontrollen låst, tryckning på knappen är tillgänglig, andra nycklar är inaktiva. Efter att ha tryckt en gång kan du använda upplåsningsknappen. När fjärrkontrollen är låst trycker du på knappen för att låsa upp den

FUNKTIONER

- Med din smartphone (Android och IOS) kan du styra belysningen var som helst;
- Röststyrning: kompatibel med Alexa och Google
- Timerfunktion: automatisk på/av med nedräkningsfunktion
- Över 16 miljoner olika färger
- Ljusstyrka dimbar 1-100%.
- Smart scen
- Enhetsgrupp

REGISTRERING OCH INLOGGNING

CozyLifeAPP-appnedladdning: Skanna QR-koden nedan eller sök "CozyLife" (iOS-version) eller Google Play (Android-version) i APP Store, registrera dig och logga in efter nedladdning.

PARAMETRAR

Modellnummer	YH-098
kategori	LED-kontroller
Kommunikationsprotokoll	WiFi, Bluetooth LE
app	Mysigt liv
Tunga	Kinesiska, engelska, spanska, japanska, portugisiska, franska, ryska
Operativ system	Android 4.0, iOS 9.0
Ljdsensor	MEMS MIC
Typ av strömförsörjning	Konstant spänning
Inspänning	DC (5-24) V
Maximal kraft	34W / 3A
Maximal ström:	3A
Anslutningsmetod	WiFi 2,4GHz / RF 2,4GHz
IP-skyddsnivå	IP20
Handlingsavstånd	30 M



ANSLUT DIN ENHET

- Steg 1: Bekräfta att din mobiltelefon har Bluetooth aktiverat och Wi-Fi ansluten (endast 2,4G Wi-Fi stöds), och bekräfta samtidigt att LED-remsan är i serviceläge
- Steg 2: Öppna "CozyLife"-appen, produkten identifieras automatiskt och ett fönster visas med "+"-tecknet i det övre högra hörnet
- Steg 3: Klicka på fönstret, välj den enhet du vill ansluta och klicka på Nästa för att gå till sidan med Wi-Fi inställningar;
- Steg 4: Efter att ha angett WiFi-lösenordet, vänta tills nätverksinstallationen är klar;
- Steg 5: Efter lyckad anslutning kan du byta namn på produkten och klassificera rummet.

VARNING

Tillgängliga kablar, elektriska ledningar, sladdar, snören, band utgör en strypningsrisk hos små barn. Dessa tillgängliga delar bör alltid förvaras utom räckhåll för små barn.

UTNYTTJANDE

Korrekt användning av belysningsutrustning i EU: I enlighet med WEEE-direktivet 2012/19/EU används märket för en överkorsad soptunna för att märka all elektrisk och elektronisk utrustning som är föremål för separat insamling. Efter avslutad användning av denna enhet är det förbjudet att slänga denna produkt som osorterat avfall, men i stället för detta måste den samlas in separat i en selektiv avfalls- och återvinningsstation för elektrisk och elektronisk utrustning. Denna information presenteras av märket på en överkorsad papperskorg och placeras på produkten, i bruksanvisningen eller på produktens förpackning. Informationen om en lämplig samling av den använda elektriska och elektroniska utrustningen kan erhållas från den lokala förvaltningen eller säljaren av utrustningen. Om setet innehåller batterier, kassera dem efter användning i enlighet med lokala bestämmelser för kassering av använda batterier.

Genom att säkerställa lämplig förvaring hjälper du till att förhindra negativa effekter som hotar den naturliga miljön (t.ex. djurförgiftning, jord- eller vattenförorening) och människors hälsa och liv. Återvinning hjälper till att bevara och skydda naturresurser.



FR – NOTICE D'UTILISATION

	ÉTEINDRE
	PROGRAMME AUTOMATIQUE
	ALLUMER
	MODE D'ÉCLAIRAGE PRÉCÉDENT/SUIVANT
	AUGMENTEZ L'INTENSITÉ DE LA COULEUR AU MAXIMUM ET ALLUMEZ LA LUMIÈRE BLANCHE CLIGNOTANTE
	RÉDUISEZ L'INTENSITÉ DE LA COULEUR AU MAXIMUM ET ALLUMEZ LA LUMIÈRE BLANCHE CLIGNOTANTE
	VITESSE D'ÉCLAIRAGE AU MAXIMUM ET ALLUMER LA LUMIÈRE BLANCHE CLIGNOTANTE
	RÉDUISEZ LA VITESSE DE LA LUMIÈRE AU MAXIMUM ET ALLUMEZ LA LUMIÈRE BLANCHE CLIGNOTANTE
	STATIQUE, COULEUR UNIQUE, PRESSION COURTE SUR UN BOUTON. APPUYEZ POUR SÉLECTIONNER LA COULEUR APPROPRIÉE
	BLANC
	ARRÊT APRÈS 1 HEURE
	ARRÊT APRÈS 2 HEURES
	ARRÊT APRÈS 3 HEURES
	ARRÊT APRÈS 4 HEURES
	COMMUTATEUR 16 COULEURS
	VERROUILLER LA TÉLÉCOMMANDE
	RYTHME 1-2
	RYTHME 3-4

Rythme 1-2 : cliquez simplement pour accéder au mode Rythme 1-2. Rythme 3-4 : cliquez pour basculer entre le rythme 3-4 créé. Verrouillage de la télécommande : lorsqu'on appuie dessus, la télécommande est verrouillée, appuyer sur l'interrupteur est disponible, les autres touches sont inactives. Après avoir appuyé une fois, vous pouvez utiliser le bouton de déverrouillage. Une fois la télécommande verrouillée, appuyez sur l'interrupteur pour la déverrouiller.

CARACTÉRISTIQUES

- À l'aide de votre smartphone (Android et IOS), vous pouvez contrôler l'éclairage n'importe où ;
- Commande vocale : compatible avec Alexa et Google
- Fonction minuterie : marche/arrêt automatique avec fonction compte à rebours
- Plus de 16 millions de couleurs différentes
- Luminosité variable de 1 à 100 %.
- Scène intelligente
- Groupe de périphériques

INSCRIPTION ET CONNEXION

Téléchargement de l'application CozyLifeAPP : scannez le code QR ci-dessous ou recherchez « CozyLife » (version iOS) ou Google Play (version Android) dans l'APP Store, puis inscrivez-vous et connectez-vous après le téléchargement.

PARAMETRAR

Numéro de modèle	YH-098
catégorie	Contrôleur LED
Protocoles de communication	Wi-Fi, Bluetooth LE
application	Vie confortable
Langue	Chinois, anglais, espagnol, japonais, portugais, français, russe
Système opérateur	Android 4.0, iOS 9.0
Capteur sonore	MICRO MEMS
Type d'alimentation	Courant continu
Tension d'entrée	CC (5-24) V
Puissance maximum	34W
Courant maximal:	3A
Méthode de connexion	WiFi 2,4GHz / RF 2,4GHz
Niveau de protection IP	IP20
Distance d'action	30M



CONNECTEZ VOTRE APPAREIL

- Étape 1 : Confirmez que votre téléphone mobile est compatible Bluetooth et connecté au Wi-Fi (seul le Wi-Fi 2,4 G est pris en charge), et confirmez en même temps que la bande LED est en mode service.
- Étape 2 : Ouvrez l'application « CozyLife », le produit sera automatiquement identifié et une fenêtre apparaîtra avec le signe « + » dans le coin supérieur droit
- Étape 3 : Cliquez sur la fenêtre, sélectionnez l'appareil que vous souhaitez connecter et cliquez sur Suivant pour accéder à la page des paramètres Wi-Fi ;
- Étape 4 : Après avoir entré le mot de passe WiFi, attendez la fin de la configuration du réseau ;
- Étape 5 : Une fois la connexion réussie, vous pouvez renommer le produit et classer la pièce.

ATTENTION

Les câbles, fils électriques, cordons, ficelles, rubans accessibles présentent un risque d'étranglement chez les jeunes enfants. Ces éléments accessibles doivent toujours être tenus hors de portée des jeunes enfants.

UTILISATION

Utilisation appropriée des équipements d'éclairage dans l'UE : Conformément à la directive DEEE 2012/19/UE, la marque d'une poubelle sur roulettes barrée est utilisée pour marquer tous les équipements électriques et électroniques soumis à une collecte sélective. Après la fin de l'utilisation de cet appareil, il est interdit de jeter ce produit avec les déchets non triés, mais au lieu de cela, il doit être collecté séparément dans les Déchetteries Sélectives et de Recyclage des équipements électriques et électroniques. Ces informations sont présentées par la marque d'une poubelle barrée et placées sur le produit, dans le manuel ou sur l'emballage du produit. Les informations sur une collecte appropriée des équipements électriques et électroniques usagés peuvent être obtenues auprès de l'administration locale ou du vendeur de l'équipement.

Si l'ensemble comprend des piles, après utilisation, jetez-les conformément aux réglementations locales relatives à l'élimination des piles usagées.

En assurant un stockage approprié, vous contribuez à prévenir les effets négatifs qui menacent l'environnement naturel (par exemple empoisonnement des animaux, contamination du sol ou de l'eau) ainsi que la santé et la vie humaines. Le recyclage contribue à préserver et à protéger les ressources naturelles.



HU – FELHASZNÁLÓI ÚTMUTATÓ

	BE/KIKAPCSOLÁS
	AUTOMATIKUS PROGRAM
	BE/KIKAPCSOLÁS
	ELŐZŐ/KÖVETKEZŐ VILÁGÍTÁSI MÓD
	NÖVELJE A SZÍNINTENZITÁST MAXIMÁLISRA, ÉS KAPCSOLJA BE A VILLOGÓ FEHÉR FÉNYT
	CSÖKKENTSE A SZÍN INTENZITÁST A MAXIMUMRA, ÉS KAPCSOLJA BE A VILLOGÓ FEHÉR FÉNYT
	VILÁGÍTÁSI SEBESSÉGET A MAXIMUMRA, ÉS KAPCSOLJA BE A VILLOGÓ FEHÉR FÉNYT
	CSÖKKENTSE A FÉNYSEBESSÉGET A MAXIMUMRA, ÉS KAPCSOLJA BE A VILLOGÓ FEHÉR FÉNYT
	STATIKUS, EGYSZÍNŰ, RÖVID GOMBNYOMÁS. NYOMJA MEG A MEGFELELŐ SZÍN KIVÁLASZTÁSÁHOZ
	FEHÉR
	LEÁLLÍTÁS 1 ÓRA MŰLVA
	LEÁLLÍTÁS 2 ÓRA UTÁN
	LEÁLLÍTÁS 3 ÓRA UTÁN
	LEÁLLÍTÁS 4 ÓRA UTÁN
	16 SZÍNŰ KAPCSOLÓ
	ZÁRJA LE A TÁVIRÁNYÍTÓT
	RITMUS 1-2
	RITMUS -2

Ritmus 1-2 - Egyetlen kattintással beléphet az 1-2 ritmus módba 3-4 ritmus: kattintson a létrehozott 3-4 ritmus közötti váltáshoz. Távirányító zár: megnyomásakor a távirányító záróva van, a kapcsoló megnyomása elérhető, a többi gomb inaktív. Egyszeri megnyomás után használhatja a feloldó gombot. Ha a távirányító le van zárva, nyomja meg a kapcsolót a zár feloldásához

JELLEMZŐK

- Okostelefonjával (Android és IOS) bárhol vezérelheti a világítást;
- Hangvezérlés: kompatibilis az Alexával és a Google-lal
- Időzítő funkció: automatikus be/ki visszaszámoló funkcióval
- Több mint 16 millió különböző színben
- Fényerő szabályozható 1-100%.
- Intelligens jelenet
- Eszközöcsoport

REGISZTRÁCIÓ ÉS BEJELENTKÉZÉS

CozyLifeAPP alkalmazás letöltése: Olvassa be az alábbi QR-kódot, vagy keressen a „CozyLife” (iOS verzió) vagy a Google Play (Android verzió) kifejezésre az APP Store-ban, majd a letöltés után regisztráljon és jelentkezzen be.

PARAMÉTEREK

Típuszám	YH-098
kategória	LED vezérlő
Kommunikációs protokollok	WiFi, Bluetooth LE
kb	Hangulatós élet
Nyelv	Kínai, angol, spanyol, japán, portugál, francia, orosz
Operációs rendszer	Android 4.0, iOS 9.0
Hangérzékelő	MEMS MIC
Tápegység típusa	Állandó feszültség
Bemeneti feszültség	DC (5-24) V
Maximális teljesítmény	34W
Maximális áramerősség:	3A
Csatlakozási mód	WiFi 2,4GHz / RF 2,4GHz
IP védelmi szint	IP20
Cselekvési távolság	30M



CSATLAKOZTASSA A KÉSZÜLÉKET

1. lépés: Győződjön meg arról, hogy mobiltelefonja rendelkezik Bluetooth-kompatibilis és Wi-Fi csatlakozással (csak a 2,4G Wi-Fi támogatott), és ezzel egyidejűleg ellenőrizze, hogy a LED-szalag szerviz módban van-e
2. lépés: Nyissa meg a „CozyLife” alkalmazást, a termék automatikusan azonosításra kerül, és megjelenik egy ablak a jobb felső sarokban a „+” jellel.
3. lépés: Kattintson az ablakra, válassza ki a csatlakoztatni kívánt eszközt, majd kattintson a Tovább gombra a Wi-Fi beállítások oldalának megnyitására;
4. lépés: A Wi-Fi jelszó megadása után várja meg, amíg a hálózati beállítás befejeződik;
5. lépés: Sikeres csatlakozás után átnevezheti a terméket és besorolhatja a helyiségre.

FIGYELMEZTETÉS

A hozzáférhető kábelek, elektromos vezetékek, vezetékek, zsinórok, szalagok fulladásveszélyt jelentenek kisgyermeknek. Ezeket a hozzáférhető elemeket mindig kisgyermek elől elzárva kell tartani.

HASZNOSÍTÁS

Világítóberendezések rendeltetés szerű használata az EU-ban: A 2012/19/EU WEEE-irányelvnek megfelelően az áthúzott keresek szemetes jelölése minden elektromos és elektronikus berendezés jelölésére szolgál, amely szelektív gyűjtésre vonatkozik. A készülék használatának befejezése után tilos a terméket válogatatlán hulladékként kezelni, de ehelyett szelektív hulladékgyűjtési és újrahasznosítási gyűjtőhelyen kell gyűjteni az elektromos és elektronikus berendezések számára. Ezt az információt az áthúzott keresek szemetes jelzése jelzi a terméken, a kézikönyvben vagy a termék csomagolásán. A használt elektromos és elektronikus berendezések megfelelő gyűjtésére vonatkozó információk a helyi hatóságoktól vagy a berendezés eladójától szerezhetők be. Ha a készlet elemeket tartalmaz, használat után a használt akkumulátorok ártalmatlanítására vonatkozó helyi előírásoknak megfelelően dobja ki azokat. A megfelelő tárolás biztonságával segít megelőzni a természeti környezetet (pl. állati mérgezés, talaj- vagy vízszennyezés), valamint az emberi egészséget és életveszélyeztető negatív hatásokat. Az újrahasznosítás segít megőrizni és megővni a természeti erőforrásokat.



IT – MANUALE

	SPEGNIMENTO
	PROGRAMMA AUTOMATICO
	ACCENSIONE
	MODALITÀ DI ILLUMINAZIONE PRECEDENTE/SUCCESSIVA
	AUMENTARE L'INTENSITÀ DEL COLORE AL MASSIMO E ACCENDERE LA LUCE BIANCA LAMPEGGIANTE
	RIDURRE L'INTENSITÀ DEL COLORE AL MASSIMO E ACCENDERE LA LUCE BIANCA LAMPEGGIANTE
	VELOCITÀ DI ILLUMINAZIONE AL MASSIMO E ACCENDERE LA LUCE BIANCA LAMPEGGIANTE
	RIDURRE LA VELOCITÀ DELLA LUCE AL MASSIMO E ACCENDERE LA LUCE BIANCA LAMPEGGIANTE
	STATICO, MONOCOLORE, PRESSIONE BREVE DEL PULSANTE. PREMERE PER SELEZIONARE IL COLORE APPROPRIATO
	BIANCO
	SPEGNIMENTO DOPO 1 ORA
	SPEGNIMENTO DOPO 2 ORA
	SPEGNIMENTO DOPO 3 ORA
	SPEGNIMENTO DOPO 4 ORA
	INTERRUTTORE A 16 COLORI
	BLOCCARE IL TELECOMANDO
	RITMO 1-2
	RITMO 3-4

Ritmo 1-2: fare clic singolo per accedere alla modalità Ritmo 1-2 Ritmo 3-4: fare clic per passare dal ritmo 3-4 creato Blocco del telecomando: quando premuto, il telecomando è bloccato, premendo l'interruttore è disponibile, gli altri tasti sono inattivi. Dopo aver premuto una volta, è possibile utilizzare il pulsante di sblocco. Una volta bloccato il telecomando, premere l'interruttore per sbloccarlo

CARATTERISTICHE

- Utilizzando il tuo smartphone (Android e IOS) puoi controllare l'illuminazione ovunque;
- Controllo vocale: compatibile con Alexa e Google
- Funzione timer: accensione/spegnimento automatico con funzione conto alla rovescia
- Oltre 16 milioni di colori diversi
- Luminosità regolabile dall'1 al 100%.
- Scena intelligente
- Gruppo di dispositivi

REGISTRAZIONE E ACCESSO

Download dell'app CozyLifeAPP: scansiona il codice QR qui sotto o cerca "CozyLife" (versione iOS) o Google Play (versione Android) nell'APP Store, quindi registrati e accedi dopo il download.

PARAMETRI

Numero di modello	YH-098
categoria	Controller LED
Protocolli di comunicazione	WiFi, Bluetooth LE
app	Vita accogliente
Lingua	Cinese, inglese, spagnolo, giapponese, portoghese, francese, russo
Sistema operativo	Android 4.0, iOS 9.0
Sensore del suono	MICROFONO MEMS
Tipo di alimentazione	Voltaggio costante
Tensione di ingresso	(5-24) V CC
Massima potenza	34W
Corrente massima:	3A
Metodo di connessione	WiFi 2,4GHz / RF 2,4GHz
Livello di protezione IP	IP20
Distanza d'azione	30M



CSATLAKOZTASSA A KÉSZÜLÉKET COLLEGA IL TUO DISPOSITIVO

- Passaggio 1: conferma che il tuo telefono cellulare abbia il Bluetooth abilitato e il Wi-Fi connesso (è supportato solo il Wi-Fi 2.4G) e allo stesso tempo conferma che la striscia LED sia in modalità di servizio
- Passo 2: Apri l'app "CozyLife": il prodotto verrà identificato automaticamente e apparirà una finestra con il segno "+" nell'angolo in alto a destra
- Passaggio 3: fare clic sulla finestra, selezionare il dispositivo che si desidera connettere e fare clic su Avanti per accedere alla pagina delle impostazioni Wi-Fi;
- Passaggio 4: dopo aver inserito la password WiFi, attendere il completamento della configurazione della rete;
- Passaggio 5: dopo aver effettuato correttamente la connessione, è possibile rinominare il prodotto e classificare la stanza.

ATTENZIONE

Cavi accessibili, fili elettrici, corde, spaghi e nastri rappresentano un rischio di strangolamento nei bambini piccoli. Questi elementi accessibili dovrebbero essere sempre tenuti fuori dalla portata dei bambini piccoli.

UTILIZZAZIONE

Utilizzo corretto delle apparecchiature di illuminazione nell'UE: in conformità con la direttiva RAEE 2012/19/UE, il marchio di un bidone della spazzatura barrato viene utilizzato per contrassegnare tutte le apparecchiature elettriche ed elettroniche soggette a raccolta differenziata. Dopo la fine dell'utilizzo di questo dispositivo, è vietato smaltire questo prodotto come rifiuto indifferenziato, ma deve essere invece raccolto separatamente nei punti di raccolta differenziata e di riciclaggio di apparecchiature elettriche ed elettroniche. Queste informazioni sono rappresentate dal segno di un bidone della spazzatura barrato e apposto sul prodotto, nel manuale o sulla confezione del prodotto. Le informazioni su una raccolta adeguata delle apparecchiature elettriche ed elettroniche usate possono essere ottenute presso l'amministrazione locale o il venditore dell'apparecchiatura. Se il set include batterie, dopo l'uso smaltirle secondo le normative locali per lo smaltimento delle batterie usate. Garantendo uno stoccaggio adeguato si contribuisce a prevenire effetti negativi che minacciano l'ambiente naturale (ad esempio avvelenamento di animali, contaminazione del suolo o dell'acqua) e la salute e la vita umana. Il riciclaggio aiuta a preservare e proteggere le risorse naturali.



LT – NAUDOJIMO INSTRUKCIJA

	IŠJUNGIMAS
	AUTOMATINE PROGRAMA
	IJUNGIMAS
	ANKSTESNIS / KITAS APŠVIETIMO REŽIMAS
	PADIDINKITE SPALVŲ INTENSYVUMĄ IKI MAKSIMALAUS IR IJUNKITE MIRKSINČIĄ BALŲ ŠVIESĄ
	SUMAŽINKITE SPALVŲ INTENSYVUMĄ IKI MAKSIMALAUS IR IJUNKITE MIRKSINČIĄ BALŲ ŠVIESĄ
	APŠVIETIMO GREITĮ IKI MAKSIMALAUS IR IJUNKITE MIRKSINČIĄ BALŲ ŠVIESĄ
	SUMAŽINKITE ŠVIESOS GREITĮ IKI MAKSIMALAUS IR IJUNKITE MIRKSINČIĄ BALŲ ŠVIESĄ
	STATINIS, VIENOS SPALVOS, TRUMPAS MYGTUKO PASPAUDIMAS. PASPAUSKITE, KAD PASIRINKTUMĖTE TINKAMĄ SPALVĄ
	BALTAS
	IŠJUNGIMAS PO 1 VALANDOS
	IŠJUNGIMAS PO 2 VALANDŲ
	IŠJUNGIMAS PO 3 VALANDŲ
	IŠJUNGIMAS PO 4 VALANDŲ
	16 SPALVŲ JUNGIKLIS
	BLOCCARE IL TELECOMANDO
	RITMAS 1-2
	RITMAS 3-4

1-2 ritmas – vienu spustelėjimu jei kiti 1-2 ritmo režimą 3-4 ritmas: spustelėkite, jei norite perjungti sukurtą 3-4 ritmą Nuotolinio valdymo pulto užraktas: paspaudus nuotolinio valdymo pultas užrakinamas, galima paspausti jungiklį, kiti klavišai neaktyvūs. Vieną kartą paspaudę galite naudoti atrakinimo mygtuką. Kai nuotolinio valdymo pultas yra užrakintas, paspauskite jungiklį, kad jį atraktinėtumėte

SAVYBĖS

- Naudodami savo išmanųjį telefoną (Android ir IOS) galėsite valdyti apšvietimą bet kur;
- Valdymas balsu: suderinamas su Alexa ir Google
- Laikmacio funkcija: automatinis įjungimas/išjungimas su atgalinės atskaitos funkcija
- Daugiau nei 16 milijonų skirtingų spalvų
- Ryškumas reguliuojamas 1-100%.
- Išmanioji scena
- Įrenginių grupė

REGISTRACIJA IR PRISIJUNGIMAS

„CozyLifeAPP“ programos atsisiuntimas: nuskaitykite žemiau esantį QR kodą arba „APP Store“ ieškokite „CozyLife“ (iOS versija) arba Google Play (Android versija), tada prisiregistruokite ir atsisiuntę prisijunkite.

PARAMETRUS

Modelio numeris	YH-098
Kategorija	LED valdiklis
Ryšio protokolai	WiFi, BlueTooth LE
programėlė	Jaukus gyvenimas
Liežuvis	Kinų, anglų, ispanų, japonų, portugalų, prancūzų, rusų
Operacinė sistema	Android 4.0, iOS 9.0
Garso jutiklis	MEMS MIC
Maitinimo tipas	Pastovi įtampa
Įėjimo įtampa	DC (5-24) V
Didžiausia galia	34W
Maksimali srovė:	3A
Prisijungimo būdas	WiFi 2,4GHz / RF 2,4GHz
IP apsaugos lygis	IP20
Veiksmo atstumas	30 mln



.PRIJUNKITE ĮRENGINĮ

- 1 veiksmas: patvirtinkite, kad jūsų mobiliajame telefone įjungtas „Bluetooth“ ir prijungtas „Wi-Fi“ ryšys (palaikomas tik 2,4 G „Wi-Fi“) ir tuo pačiu metu patvirtinkite, kad LED juostelė veikia aptamavimu režimu
- 2 veiksmas: atidarykite „CozyLife“ programėlę, produktas bus automatiškai identifikuotas ir viršutiniame dešiniajame kampe pasirodys langas su „+“ ženklu
- 3 veiksmas: spustelėkite langą, pasirinkite įrenginį, kurį norite prijungti, ir spustelėkite Kitas, kad patektumėte į Wi-Fi nustatymų puslapį;
- 4 veiksmas: į vedę „Wi-Fi“ slaptažodį, palaukite, kol baigsis tinklo sąranka;
- 5 veiksmas: sėkmingai prisijungę, galite pervadinti gaminį ir klasifikuoti kambarį.

ISPĖJIMAS

Prieinami kabeliai, elektros laidai, laidai, stygos, juostelės kelia pavojų mažiems vaikams pasmaugti. Šiuos prieinamus elementus visada reikia laikyti mažiems vaikams nepasiekiamoje vietoje.

NAUDOJIMAS

Tinkamas apšvietimo įrangos naudojimas ES: Vadovaujantis EEI direktiva 2012/19/ES, perbrauktos šiukšlėdėžės su ratukais ženklams naudojamas ženklinti visą elektrinę ir elektroninę įrangą, kuri turi būti surenkama atskirai. Pasibaigus šio prietaiso naudojimui, draudžiama išmesti šį gaminį kaip nerūšiuotus atliekas, tačiau vietoj to jis turi būti surenkamas atskirai elektrinės ir elektroninės įrangos selektyvaus atliekų ir perdirbimo surinkimo punktuose. Ši informacija pateikiama perbrauktos šiukšlių dėžės su ratukais ženklu ir yra ant gaminio, vadove arba ant gaminio pakuotės. Informaciją apie tinkamą naudotos elektros ir elektroninės įrangos surinkimą galite gauti iš vietos administracijos arba įrangos pardavėjo. Jei komplekte yra baterijų, po naudojimo jas išmeskite pagal vietines panaudotų baterijų utilizavimo taisykles.



LV - LIETOTĀJA ROKASGRĀMATA

	IZSLĒGŠANA
	AUTO PROGRAMMA
	IESLĒGŠANA
	IEPRIEKŠĒJAIS/NĀKAMAIS APGAISMOJUMA REŽĪMS
	PALIELINIET KRĀSU INTENSITĀTI LĪDZ MAKSIMĀLAJAM LĪMENIM UN IESLĒDZIET MIRGOJOŠO BALTO GAISMU
	SAMAZINIET KRĀSU INTENSITĀTI LĪDZ MAKSIMĀLAJAM LĪMENIM UN IESLĒDZIET MIRGOJOŠO BALTO GAISMU
	APGAISMOJUMA ĀTRUMU LĪDZ MAKSIMĀLAJAM UN IESLĒDZIET MIRGOJOŠU BALTU GAISMU
	SAMAZINIET GAISMAS ĀTRUMU LĪDZ MAKSIMĀLAJAM LĪMENIM UN IESLĒDZIET MIRGOJOŠO BALTO GAISMU
	STATISKS, VIENKRĀSAINS, ĪSA POGAS NOSPIEŠANA. NOSPIEDIET, LAI IZVĒLĒTOS ATBILSTOŠO KRĀSU
	BALTS
	IZSLĒGŠANA PĒC 1 STUNDAS
	IZSLĒGŠANA PĒC 2 STUNDĀM
	IZSLĒGŠANA PĒC 3 STUNDĀM
	IZSLĒGŠANA PĒC 4 STUNDĀM
	16 KRĀSU SLĒDZIS
	BLOKĒJIET TĀLVADĪBAS PULTI
	RITMS 1-2
	RITMS 3-4

Ritms 1-2 – viens klikšķis, lai ieiētu režīmā 1-2 ritms. 3-4 ritms: noklikšķiniet, lai pārslēgtos starp izveidoto 3-4 ritmu. Tālvadības pults bloķēšana: Nospiežot, tālvadības pults tiek bloķēta, slēdzā nospiešana ir pieejama, citi taustiņi ir neaktīvi. Pēc vienreizējās nospiešanas varat izmantot atbloķēšanas pogu. Kad tālvadības pults ir bloķēts, nospiediet slēdzi, lai to atbloķētu

FUNKCIJAS

- Izmantojot viedtālruni (Android un IOS), varat kontrolēt apgaismojumu jebkurā vietā;
- Balss vadība: saderīga ar Alexa un Google
- Taimera funkcija: automātiska ieslēgšana/izslēgšana ar atpakaļskaitīšanas funkciju
- Vairāk nekā 16 miljoni dažādu krāsu
- Spilgtums regulējams 1-100%.
- Ievēdā aina
- Ierīču grupa

REGISTRĀCIJA UN PIETIEKŠANĀS

CozyLifeAPP lietotnes lejupielāde: skenējiet zemāk esošo QR kodu vai APP Store meklējiet "CozyLife" (iOS versija) vai Google Play (Android versija), pēc tam reģistrējieties un piesakieties pēc lejupielādes.

PARAMETRUS

Modeļa numurs	YH-098
kategorija	LED kontrolieris
Sakarū protokoli	WiFi, Bluetooth LE
lietošana	Mājīga dzīve
Mēle	Kīniešu, angļu, spāņu, japāņu, portugāļu, franču, krievu
Operētājsistēma	Android 4.0, iOS 9.0
Skaņas sensors	MEMS MIC
Barošanas avota veids	Pastāvīgs spriegums
ļeejas spriegums	DC (5-24) V
Maksimālā jauda	34W
Maksimālā strāva:	3A
Savienojuma metode	WiFi 2,4GHz / RF 2,4GHz
IP aizsardzības līmenis	IP20
Darības attālums	30 miljoni



PIEVENOJIET IERĪCI

1. darbība: pārbaudiet, vai jūsu mobilajā tālrunī ir iespējots Bluetooth un ir izveidots savienojums ar Wi-Fi (tiek atbalstīts tikai 2,4 G Wi-Fi), un tajā pašā laikā apstipriniet, ka LED josla ir apkalpošanas režīmā.
2. darbība: atveriet lietotni "CozyLife", produkts tiks automātiski identificēts un augšējā labajā stūrī parādīsies logs ar "+" zīmi
3. darbība: noklikšķiniet uz loga, atlasiet ierīci, ar kuru vēlaties izveidot savienojumu, un noklikšķiniet uz Tālāk, lai pārietu uz Wi-Fi iestatījumu lapu;
4. darbība: noklikšķiniet uz loga, atlasiet ierīci, ar kuru vēlaties izveidot savienojumu, un noklikšķiniet uz Tālāk, lai pārietu uz Wi-Fi iestatījumu lapu;
5. darbība: pēc WiFi paroles ievadīšanas pagaidiet, līdz tiks pabeigta tīkla iestatīšana; pēc veiksmīga savienojuma varat pārdēvēt produktu un klasificēt telpu.

BRĪDINĀJUMS

Pieejami kabeli, elektrības vadi, vadi, auklas, lentes maziem bērniem rada nožūgšanas risku. Šie pieejamie elementi vienmēr jāglabā maziem bērniem nepieejamā vietā.

IZMANTOŠANA

Pareiza apgaissmes iekārtu izmantošana ES: saskaņā ar EEIA direktīvu 2012/19/ES, pārsvītrotas atkritumu tvērnes zīmi izmanto, lai apzīmētu visas elektriskās un elektroniskās iekārtas, kas ir atsevišķi savāktas. Pēc šīs ierīces lietošanas beigām ir aizliegts izmest šo produktu kā nešķirotus atkritumus, bet tā vietā tas ir atsevišķi jāsavāc elektrisko un elektronisko iekārtu selektīvās atkritumu un pārstrādes savākšanas punktos. Šī informācija tiek parādīta ar pārsvītrotas atkritumu urnas zīmi un novietota uz izstrādājuma, rokasgrāmata vai uz produkta iepakojuma. Informāciju par atbilstošu nolietoto elektrisko un elektronisko iekārtu savākšanu var iegūt vietējā administrācijā vai iekārtas pārdevējā. Ja komplektā ir iekļautas baterijas, pēc lietošanas atbrīvojiet tos tām saskaņā ar vietējiem noteikumiem par izlieto to bateriju utilizāciju. Nodrošinot atbilstošu uzglabāšanu, jūs palīdzat novērst negatīvas sekas, kas apdraud dabisko vidi (piemēram, dzīvnieku saindēšanu, augsnes vai ūdens piesārņojumus) un cilvēku veselību un dzīvību. Pārstrāde palīdz saglabāt un aizsargāt dabas resursus.



NL – GEBRUIKSAANWIJZING

	UIT ZETTEN
	AUTOMATISCH PROGRAMMA
	AAN
	VORIGE/VOLGENDE VERLICHTINGSMODUSS
	VERHOOG DE KLEURINTENSITEIT NAAR HET MAXIMUM EN SCHAKEL HET WITTE LICHT IN
	VERLAAG DE KLEURINTENSITEIT NAAR MAXIMAAL EN SCHAKEL HET WITTE LICHT IN
	VERLICHTINGSSNELHEID OP MAXIMUM EN SCHAKEL HET WITTE LICHT IN DAT KNIPPERT
	VERLAAG DE LICHTSNELHEID NAAR HET MAXIMUM EN SCHAKEL HET WITTE LAMPJE IN DAT KNIPPERT
	STATISCH, ENKELE KLEUR, KORTE DRUK OP DE KNOP. DRUK OP OM DE JUISTE KLEUR TE SELECTEREN
	WIT
	UITSCHAKELING NA 1 UUR
	UITSCHAKELING NA 2 UUR
	UITSCHAKELING NA 3 UUR
	UITSCHAKELING NA 4 UUR
	16 KLEURENSCHAKELAAR
	VERGRENDEL DE AFSTANDBEDIENING
	RITME 1-2
	RITME 3-4

Ritme 1-2 - Eén klik om de modus Ritme 1-2 te openen Ritme 3-4: Klik om te schakelen tussen het gemaakte 3-4 ritme Vergrendeling afstandsbediening: Wanneer ingedrukt, wordt de afstandsbediening vergrendeld, het indrukken van de schakelaar is beschikbaar, andere toetsen zijn inactief. Na één keer drukken kunt u van de ontgrendelingsknop gebruiken. Zodra de afstandsbediening is vergrendeld, drukt u op de schakelaar om deze te ontgrendelen

KENMERKEN

- Met je smartphone (Android en IOS) kun je overal de verlichting bedienen;
- Sprakbesturing: compatibel met Alexa en Google
- Timerfunctie: automatisch aan/uit met countdown-functie
- Meer dan 16 miljoen verschillende kleuren
- Helderheid dimbaar 1-100%.
- Slimme scène
- Apparaatgroep

REGISTRATIE EN INLOGGEN

CozyLifeAPP App downloaden: Scan de onderstaande QR-code of zoek op "CozyLife" (iOS-versie) of Google Play (Android-versie) in de APP Store, registreer u vervolgens en log in na het downloaden.

PARAMETERS

Modelnummer	YH-098
categorie	LED-controller
Communicatieprotocollen	WiFi, BlueTooth LE
app	Gezellig leven
Tong	Chinees, Engels, Spaans, Japans, Portugees, Frans, Russisch
Besturingssysteem	Android 4.0, iOS 9.0
Geluidssensor	MEMS MIC
Type voeding	Constante spanning
Ingangsspanning	Gelijkstroom (5-24) V
Maximale kracht	34W
Maximale stroom:	3A
Verbindingsmethode	WiFi 2,4GHz / RF 2,4GHz
IP-beschermingsniveau	IP20
Actie afstand	30M



SLUIT UW APPARAAT AAN

- Stap 1: Controleer of uw mobiele telefoon Bluetooth heeft ingeschakeld en Wi-Fi is verbonden (alleen 2.4G Wi-Fi wordt ondersteund) en bevestig tegelijkertijd dat de LED-strip in de servicemodus staat
- Stap 2: Open de app "CozyLife", het product wordt automatisch geïdentificeerd en er verschijnt een venster met het "+" teken in de rechterbovenhoek
- Stap 3: Klik op het venster, selecteer het apparaat waarmee u verbinding wilt maken en klik op Volgende om naar de pagina Wi-Fi-instellingen te gaan;
- Stap 4: Wacht na het invoeren van het Wi-Fi-wachtwoord tot de netwerkinstallatie is voltooid;
- Stap 5: Na een succesvolle verbinding kunt u het product een andere naam geven en de kamer classificeren.

WAARSCHUWING

Toegankelijke kabels, elektrische draden, snoeren, koorden en linten vormen een gevaar voor wurging bij jonge kinderen. Deze toegankelijke elementen moeten altijd buiten het bereik van jonge kinderen worden gehouden.

GEbruIK

Correct gebruik van verlichtingsapparatuur in de EU: In overeenstemming met de WEEE-richtlijn 2012/19/EU wordt het merken van een doorgestreepte afvalcontainer gebruikt voor het markeren van alle elektrische en elektronische apparatuur die onderworpen is aan gescheiden inzameling. Na het einde van het gebruik van dit apparaat is het verboden dit product als ongeorderd afval weg te gooien, maar in plaats daarvan moet het apart worden ingezameld in een Selectieve Afval- en Recycling-inzamelpunt voor elektrische en elektronische apparatuur. Deze informatie wordt weergegeven door de markering van een doorgestreepte afvalcontainer en op het product, in de handleiding of op de verpakking van het product geplaatst. Informatie over een passende inzameling van gebruikte elektrische en elektronische apparatuur kunt u verkrijgen bij de plaatselijke overheid of bij de verkoper van de apparatuur. Als de set batterijen bevat, dient u deze na het gebruik weg te gooien volgens de plaatselijke regelgeving voor het weggooien van gebruikte batterijen. Door te zorgen voor de juiste opslag helpt u negatieve effecten te voorkomen die een bedreiging vormen voor de natuurlijke omgeving (bijvoorbeeld vergiftiging van dieren, bodem- of waterverontreiniging) en voor de menselijke gezondheid en het leven. Recycling draagt bij aan het behoud en de bescherming van natuurlijke hulpbronnen.



PT – MANUAL

	DESLIGAR
	PROGRAMA AUTOMÁTICO
	LIGAR
	MODO DE ILUMINAÇÃO ANTERIOR/SEGUINTE
	AUMENTE A INTENSIDADE DA COR AO MÁXIMO E LIGUE A LUZ BRANCA PISCANDO
	REDUZA A INTENSIDADE DA COR AO MÁXIMO E LIGUE A LUZ BRANCA PISCANDO
	VELOCIDADE DE ILUMINAÇÃO AO MÁXIMO E LIGUE A LUZ BRANCA PISCANDO
	REDUZA A VELOCIDADE DA LUZ AO MÁXIMO E LIGUE A LUZ BRANCA PISCANDO
	ESTÁTICO, COR ÚNICA. TOQUE CURTO NO BOTÃO. PRESSIONE PARA SELECIONAR A COR APROPRIADA
	BRANCO
	DESLIGAMENTO APÓS 1 HORA
	DESLIGAMENTO APÓS 2 HORAS
	DESLIGAMENTO APÓS 3 HORAS
	DESLIGAMENTO APÓS 4 HORAS
	INTERRUPTOR DE 16 CORES
	BLOQUEAR O CONTROLE REMOTO
	RITMO 1-2
	RITMO 3-4

Ritmo 1-2 - Clique uma vez para entrar no modo Ritmo 1-2 Ritmo 3-4: Clique para alternar entre o ritmo 3-4 criado Bloqueio do controle remoto: Quando pressionado, o controle remoto é bloqueado, pressionar o interruptor fica disponível, outras teclas ficam inativas. Depois de pressionar uma vez, você pode usar o botão de desbloqueio. Assim que o controle remoto estiver bloqueado, pressione o botão para desbloqueá-lo

RECURSOS

- Através do seu smartphone (Android e IOS) você pode controlar a iluminação em qualquer lugar;
- Controle de voz: compatível com Alexa e Google
- Função de temporizador: ligar/desligar automático com função de contagem regressiva
- Mais de 16 milhões de cores diferentes
- Brilho regulável de 1 a 100%.
- Cena inteligente
- Grupo de dispositivos

CADASTRO E LOGIN

Download do aplicativo CozyLifeAPP: Digitalize o código QR abaixo ou pesquise "CozyLife" (versão iOS) ou Google Play (versão Android) na APP Store, registre-se e faça login após o download.

PARÂMETRO

Número do modelo	YH-098
categoria	Controlador LED
Protocolos de comunicação	Wi-Fi, BlueTooth LE
aplicativo	Vida aconchegante
Língua	Chinês, Inglês, Espanhol, Japonês, Português, Francês, Russo
Sistema operacional	Android 4.0, iOS 9.0
Sensor de som	MICROFONE MEMS
Tipo de fonte de alimentação	Voltagem constante
Tensão de entrada	CC (5-24) V
Força máxima:	34W
Corrente máxima:	3A
Método de conexão	WiFi 2,4GHz / RF 2,4GHz
Nível de proteção IP	IP20
Distância de ação	30 milhões



CONECTE SEU DISPOSITIVO

- Passo 1: Confirme se o seu celular tem o Bluetooth ativado e o Wi-Fi conectado (somente Wi-Fi 2.4G é compatível) e, ao mesmo tempo, confirme se a faixa de LED está no modo de serviço
- Passo 2: Abra o aplicativo "CozyLife", o produto será identificado automaticamente e aparecerá uma janela com o sinal "+" no canto superior direito
- Passo 3: clique na janela, selecione o dispositivo que deseja conectar e clique em Avançar para ir para a página de configurações de Wi-Fi;
- Passo 4: Após inserir a senha do WiFi, aguarde a conclusão da configuração da rede;
- Etapa 5: Após a conexão bem-sucedida, você pode renomear o produto e classificar a sala.

AVISO

Cabos, fios elétricos, fios, cordas e fitas acessíveis representam risco de estrangulamento em crianças pequenas. Estes elementos acessíveis devem ser sempre mantidos fora do alcance das crianças.

UTILIZAÇÃO

Utilização adequada de equipamentos de iluminação na UE: De acordo com a Diretiva WEEE 2012/19/UE, a marca de um caixote do lixo com uma cruz é utilizada para marcar todos os equipamentos elétricos e eletrônicos sujeitos a recolha seletiva. Após o término da utilização deste aparelho, é proibido descartar este produto como lixo indiferenciado, mas em vez disso, deverá ser coletado separadamente em Pontos de Coleta Seletiva e Reciclagem de Equipamentos Elétricos e Eletrônicos. Essas informações são apresentadas pela marca de uma lata de lixo com rodas barrada e colocada no produto, no manual ou na embalagem do produto. As informações sobre a coleta adequada dos equipamentos elétricos e eletrônicos usados podem ser obtidas junto à administração local ou ao vendedor do equipamento. Se o conjunto incluir baterias, após o uso, descarte-as de acordo com as regulamentações locais para descarte de baterias usadas. Ao garantir o armazenamento adequado, você ajuda a prevenir efeitos negativos que ameaçam o ambiente natural (por exemplo, envenenamento de animais, contaminação do solo ou da água) e a saúde e a vida humana. A reciclagem ajuda a preservar e proteger os recursos naturais.



RO – MANUAL

	OPRIREA
	PROGRAM AUTOMAT
	PORNIREA
	MODUL DE ILUMINARE ANTERIOR/URMĂTORUL
	CREȘTE INTENSITATEA CULORII LA MAXIM ȘI APRINDE LUMINA ALBĂ INTERMITENTĂ
	REDUCEȚI INTENSITATEA CULORII LA MAXIM ȘI APRINDEȚI LUMINA ALBĂ INTERMITENTĂ
	VITEZA DE ILUMINARE LA MAXIM ȘI PORNȚI LUMINA ALBĂ INTERMITENTĂ
	REDUCEȚI VITEZA LUMINII LA MAXIM ȘI PORNȚI LUMINA ALBĂ INTERMITENTĂ
	STATIC, O SINGURĂ CULOARE, APĂSARE SCURTĂ DE BUTON. APĂSAȚI PENTRU A SELECTA CULOAREA CORESPUNZĂTOARE
	ALB
	OPRIRE DUPĂ 1 OrĂ
	OPRIRE DUPĂ 2 OrĂ
	OPRIRE DUPĂ 3 OrĂ
	OPRIRE DUPĂ 4 OrĂ
	COMUTATOR CU 16 CULORI
	BLOCAȚI TELECOMANDA
	RITMUL 1-2
	RITMUL 3-4

Ritm 1-2 - Un singur clic pentru a intra în modul Ritm 1-2 Ritmul 3-4: Faceți clic pentru a comuta între ritmul 3-4 creat Blocare telecomandă: Când este apăsată, telecomanda este blocată, apăsarea comutatorului este disponibilă, alte taste sunt inactice. După ce ați apăsat o dată, puteți utiliza butonul de deblocare. După ce telecomanda este blocată, apăsați comutatorul pentru a o debloca

CARACTERISTICI

- Folosind smartphone-ul tău (Android și iOS) poți controla iluminarea oriunde;
- Control vocal: compatibil cu Alexa și Google
- Funcția de cronometru: pornire/oprire automată cu funcție de numărătoare inversă
- Peste 16 milioane de culori diferite
- Luminozitate reglabilă 1-100%.
- Scenă inteligentă
- Grup de dispozitive

ÎNREGISTRARE ȘI AUTENTIFICARE

Descărcare aplicație CozyLifeAPP: Scanați codul QR de mai jos sau căutați „CozyLife” (versiunea iOS) sau Google Play (versiunea Android) în APP Store, apoi înregistrați-vă și conectați-vă după descărcare.

PARAMETRII

Număr de model	YH-098
Categorie	Controler LED
Protocol de comunicare	WiFi, Bluetooth LE
Aplicația	CozyLife
Limbă	Chineză, engleză, spaniolă, japoneză, portugheză, franceză, rusă
Sistem de operare	Android 4.0, iOS 9.0
Senzor de sunet	MEMS MIC
Tip sursă de alimentare	Tensiune constantă
Tensiunea de intrare	DC (5-24) V
Putere maximă	34W
Curent maxim	3A
Metoda de conectare	WiFi 2,4GHz / RF 2,4GHz
Nivel de protecție IP	IP20
Distanța de acțiune	30M

CONECTEAZĂ-ȚI DISPOZITIVUL

- Pasul 1: Confirmați că telefonul dvs. mobil are Bluetooth activat și Wi-Fi conectat (este acceptat doar 2.4G Wi-Fi) și, în același timp, confirmați că banda LED este în modul service
- Pasul 2: Deschideți aplicația „CozyLife”, produsul va fi identificat automat și va apărea o fereastră cu semnul „+” în colțul din dreapta sus
- Pasul 3: Faceți clic pe fereastră, selectați dispozitivul pe care doriți să îl conectați și faceți clic pe lângă pentru a accesa pagina de setări Wi-Fi;
- Pasul 4: După ce ați introdus parola WiFi, așteptați finalizarea configurării rețelei;
- Pasul 5: După conectarea cu succes, puteți redenumi produsul și clasifica camera.

AVERTISMENT

Cablurile accesibile, firele electrice, snururile, sfoara, panglicile prezintă un risc de strangulare la copiii mici. Aceste elemente accesibile trebuie ținute întotdeauna la îndemâna copiilor mici.

UTILIZARE

Utilizarea corectă a echipamentelor de iluminat în UE: În conformitate cu Directiva DEEE 2012/19/UE, marca unui coș de gunoi tăiat cu roți este utilizată pentru marcarea tuturor echipamentelor electrice și electronice care fac obiectul colectării separate. După terminarea utilizării acestui dispozitiv, este interzisă aruncarea acestui produs ca deșeurii nesortate, dar în loc de aceasta, acesta trebuie colectat separat într-o Puncte Selective de Colectare a Deșeurilor și Reciclare pentru echipamente electrice și electronice. Aceste informații sunt prezentate prin semnul unui coș de gunoi tăiat și plasate pe produs, în manual sau pe ambalajul produsului. Informațiile despre o colectare adecvată a echipamentelor electrice și electronice uzate pot fi obținute de la administrația locală sau vânzătorul echipamentului. Dacă setul include baterii, după utilizare, aruncați-le în conformitate cu reglementările locale privind eliminarea bateriilor uzate.

Asigurând depozitarea adecvată, contribuți la prevenirea efectelor negative care amenință mediul natural (de exemplu, otrăvirea animalelor, contaminarea solului sau a apei) și sănătatea și viața umană. Reciclarea ajută la conservarea și protejarea resurselor naturale. Ou da água e a saúde e a vida humana. A reciclagem ajuda a preservar e proteger os recursos naturais.



RU – РУКОВОДСТВО ПОЛЬЗОВАТЕЛЯ

	ВЫКЛЮЧЕНИ
	АВТОМАТИЧЕСКАЯ ПРОГРАММА
	ВКЛЮЧЕНИЕ
	ПРЕДЫДУЩИЙ/СЛЕДУЮЩИЙ РЕЖИМ ОСВЕЩЕНИЯ
	УВЕЛИЧЬТЕ ИНТЕНСИВНОСТЬ ЦВЕТА ДО МАКСИМУМА И ВКЛЮЧИТЕ МИГАНИЕ БЕЛОГО СВЕТА
	УМЕНЬШИТЕ ИНТЕНСИВНОСТЬ ЦВЕТА ДО МАКСИМУМА И ВКЛЮЧИТЕ МИГАНИЕ БЕЛОГО СВЕТА
	СКОРОСТЬ ОСВЕЩЕНИЯ ДО МАКСИМАЛЬНОЙ И ВКЛЮЧИТЬ МИГАНИЕ БЕЛОГО СВЕТА
	УМЕНЬШИТЕ СКОРОСТЬ СВЕТА ДО МАКСИМАЛЬНОЙ И ВКЛЮЧИТЕ МИГАНИЕ БЕЛОГО СВЕТА
	СТАТИЧЕСКИЙ, ОДНОЦВЕТНЫЙ, КОРОТКОЕ НАЖАТИЕ КНОПКИ. НАЖМИТЕ, ЧТОБЫ ВЫБРАТЬ ПОДХОДЯЩИЙ ЦВЕТ
	БЕЛЫЙ
	ВЫКЛЮЧЕНИЕ ЧЕРЕЗ 1 ЧАС
	ВЫКЛЮЧЕНИЕ ЧЕРЕЗ 2 ЧАС
	ВЫКЛЮЧЕНИЕ ЧЕРЕЗ 3 ЧАС
	ВЫКЛЮЧЕНИЕ ЧЕРЕЗ 4 ЧАС
	16-ЦВЕТНЫЙ ПЕРЕКЛЮЧАТЕЛЬ
	ЗАБЛОКИРОВАТЬ ПУЛЬТ ДИСТАНЦИОННОГО
	РИТМ 1-2
	РИТМ 3-4

Ritm 1-2 — щелкните один раз, чтобы войти в режим ритма 1-2. Ритм 3-4: щелкните, чтобы переключиться между созданным ритмом 3-4.
Блокировка пульта дистанционного управления: При нажатии пульт дистанционного управления блокируется, нажатие переключателя доступно, остальные клавиши неактивны. После однократного нажатия вы можете использовать кнопку разблокировки. После блокировки пульта дистанционного управления нажмите переключатель, чтобы разблокировать его.

ОСОБЕННОСТИ

- С помощью смартфона (Android и iOS) вы можете управлять освещением где угодно;
- Голосовое управление: совместимо с Alexa и Google.
- Функция таймера: автоматическое включение/выключение с функцией обратного отсчета.
- Более 16 миллионов различных цветов.
- Яркость регулируется от 1 до 100%.
- Умная сцена
- Группа устройств

РЕГИСТРАЦИЯ И ВХОД

Загрузка приложения CozyLifeAPP: отсканируйте QR-код ниже или найдите «CozyLife» (версия для iOS) или Google Play (версия для Android) в APP Store, затем зарегистрируйтесь и войдите в систему после загрузки.

ПАРАМЕТРЫ

Номер модели	YH-098
Категория	Светодиодный контроллер
Протоколы связи	Wi-Fi, Bluetooth LE
Приложение	Уютная жизнь
Язык	Китайский, английский, испанский, японский, португальский, французский, русский
Операционная система	Андроид 4.0, iOS 9.0
Датчик звука	МЭМС микрофон
Тип источника питания	Постоянное напряжение
Входное напряжение	Постоянный ток (5–24) В
Максимальная мощность	34 Вт
Максимальный ток	3А
Способ подключения	WiFi 2,4GHz / RF 2,4GHz
Уровень защиты IP	IP20
Расстояние действия	30M

ПОДКЛЮЧИТЕ СВОЕ УСТРОЙСТВО

- Шаг 1. Убедитесь, что на вашем мобильном телефоне включен Bluetooth и подключен Wi-Fi (поддерживается только Wi-Fi 2.4G), и в то же время убедитесь, что светодиодная лента находится в сервисном режиме.
- Шаг 2: Откройте приложение «CozyLife», товар будет автоматически идентифицирован и появится окно со знаком «+» в правом верхнем углу.
- Шаг 3: Нажмите на окно, выберите устройство, которое хотите подключить, и нажмите «Далее», чтобы перейти на страницу настроек Wi-Fi;
- Шаг 4. После ввода пароля Wi-Fi дождитесь завершения настройки сети;
- Шаг 5: После успешного подключения вы можете переименовать продукт и классифицировать помещение.

ВНИМАНИЕ

Доступные кабели, электрические провода, шнуры, веревки, ленты представляют опасность удушья маленьких детей. Эти доступные элементы всегда следует хранить в недоступном для маленьких детей месте.

УТИЛИЗАЦИЯ

Надлежащее использование осветительного оборудования в ЕС: В соответствии с Директивой WEEE 2012/19/EU знак перечеркнутого мусорного бака используется для маркировки всего электрического и электронного оборудования, подлежащего раздельной утилизации. После окончания использования данного устройства запрещается утилизировать данное изделие как несортированные отходы, вместо этого его необходимо собирать отдельно в пунктах селективного сбора и переработки электрического и электронного оборудования. Эта информация представлена знаком перечеркнутого мусорного бака и размещается на изделии, в инструкции или на упаковке изделия. Информация о соответствующем сборе использованного электрического и электронного оборудования можно получить у местной администрации или у продавца оборудования.

Если в комплект входит батарея, после использования утилизируйте их в соответствии с местными правилами утилизации использованных батарей.

Обеспечивая надлежащее хранение, вы помогаете предотвратить негативные последствия, которые угрожают окружающей среде (например, отравление животных, загрязнение почвы или воды), а также здоровью и жизни человека. Переработка помогает сохранить и защитить природные ресурсы.



SK – NÁVOD NA POUŽÍVANIE

	VYPNUTIE
	AUTOMATICKÝ PROGRAM
	ZAPNUTIE
	PREDCHÁDZAJÚCI/NASLEDUJÚCI REŽIM OSVETLENIA
	ZVÝŠTE INTENZITU FARIEB NA MAXIMUM A ZAPNITE BLIKANIE BIELEHO SVETLA
	ZNÍŽTE INTENZITU FARIEB NA MAXIMUM A ZAPNITE BLIKANIE BIELEHO SVETLA
	RÝCHLOSŤ OSVETLENIA NA MAXIMUM A ZAPNITE BLIKANIE BIELEHO SVETLA
	ZNÍŽTE RÝCHLOSŤ SVETLA NA MAXIMUM A ZAPNITE BLIKANIE BIELEHO SVETLA
	STATICKE, JEDNOFARBENÉ, KRÁTKE STLAČENIE TLAČIDLA. STLAČENÍM VYBERTE VHODNÚ FARBU
	BIELY
	VYPNUTIE PO 1 HODINE
	VYPNUTIE PO 2 HODINE
	VYPNUTIE PO 3 HODINE
	VYPNUTIE PO 4 HODINE
	16 FAREBNÝCH PREPÍNAČOV
	ZAMKNITE DIALKOVÉ OVLÁDANIE
	RYTMUS 1-2
	RYTMUS 3-4

Rythmus 1-2 – jedným kliknutím vstúpite do režimu Rytmus 1-2 Rytmus 3-4: Kliknutím prepnete medzi vytvoreným rytmom 3-4
Zámok diaľkového ovládača: Po stlačení sa diaľkové ovládanie zamkne, stlačenie spínača je dostupné, ostatné tlačidlá sú neaktívne. Po jednom stlačení môžete použiť odomykanie tlačidla. Po uzamknutí diaľkového ovládača ho odomknite stlačením spínača

VLASTNOSTI

- Pomocou smartfónu (Android a iOS) môžete ovládať osvetlenie kdekoľvek;
- Hlasové ovládanie: kompatibilné s Alexa a Google
- Funkcia časovača: automatické zapnutie/vypnutie s funkciou odpočítavania
- Viac ako 16 miliónov rôznych farieb
- Jas stmievateľný 1-100%.
- Inteligentná scéna
- Skupina zariadení

REGISTRÁCIA A PRIHLÁSENIE

Stiahnite aplikáciu CozyLifeAPP: Naskenujte nižšie uvedený QR kód alebo vyhľadajte „CozyLife“ (verzia pre iOS) alebo Google Play (verzia pre Android) v obchode APP Store a po stiahnutí sa zaregistrujte a prihláste.

PARAMETRE

Číslo modelu	YH-098
kategória	LED ovládač
Komunikačné protokoly	WiFi, Bluetooth LE
aplikácie	Utulný život
Jazyk	Čínština, angličtina, španielčina, japončina, portugálčina, francúzština, ruština
Operačný systém	Android 4.0, iOS 9.0
Zvukový senzor	MEMS MIC
Typ napájacieho zdroja	Konštantné napätie
Vstupné napätie	DC (5-24) V
Maximálny výkon	36W
Maximálny prúd:	3A
Spôsob pripojenia	WiFi 2,4GHz / RF 2,4GHz
Úroveň ochrany IP	IP20
Akčná vzdialenosť	30 mil



PRIPOJTE SVOJE ZARIADENIE

- Krok 1: Potvrďte, že váš mobilný telefón má povolenú funkciu Bluetooth a pripojenie Wi-Fi (podporuje sa iba 2,4G Wi-Fi) a zároveň potvrďte, že pásk LED je v servisnom režime
- Krok 2: Otvorte aplikáciu „CozyLife“, produkt bude automaticky identifikovaný a v pravom hornom rohu sa zobrazí okno so znakom „+“
- Krok 3: Kliknite na okno, vyberte zariadenie, ktoré chcete pripojiť, a kliknite na tlačidlo Ďalej prejdite na stránku nastavení Wi-Fi;
- Krok 4: Po zadaní hesla WiFi počkajte na dokončenie nastavenia siete;
- Krok 5: Po úspešnom pripojení môžete premenovať produkt a klasifikovať miestnosť.

VAROVANIE

Pristupné káble, elektrické dróty, šnúry, šnúry, stupy predstavujú u malých detí riziko uškrtania. Tieto prístupné prvky by mali byť vždy uložené mimo dosahu malých detí.

VYUŽITIE

Správne používanie osvetľovacích zariadení v EÚ: V súlade so smernicou WEEE 2012/19/EÚ sa značka prečiarknutého odpadkového koša používa na označenie všetkých elektrických a elektronických zariadení, ktoré sú predmetom triedeného zberu. Po ukončení používania tohto zariadenia je zakázané likvidovať tento výrobok ako netriedený odpad, ale namiesto toho je potrebné ho zbierať oddelene na zberných miestach pre triedený odpad a recykláciu elektrických a elektronických zariadení. Tieto informácie sú označené značkou prečiarknutého odpadkového koša na kolieskach a sú umiestnené na produkte, v príručke alebo na obale produktu. Informácie o vhodnom zbere použitých elektrických a elektronických zariadení môžete získať od miestnych úradov alebo od predajcu zariadení.
Ak súprava obsahuje batérie, po použití ich zlikvidujte v súlade s miestnymi predpismi o likvidácii použitých batérií.
abezpeččením vhodného skladovania pomáhate predchádzať negatívnym vplyvom, ktoré ohrozujú prírodné prostredie (napr. otrava zvieratami, kontaminácia pôdy alebo vody) a ľudské zdravie a život. Recyklácia pomáha zachovať a chrániť prírodné zdroje.



SLO – PRIROČNIK ZA UPORABO

	IZKLOP
	AVTO PROGRAM
	VKLOP
	PREJŠNJI/NASLEDNJI NAČIN OSVETLITVE
	POVEČAJTE INTENZIVNOST BARVE NA NAJVEČJO IN VKLOPITE UTRIPANJE BELE LUČKE
	ZMANJŠAJTE INTENZIVNOST BARVE NA NAJVEČJO IN VKLJUČITE UTRIPANJE BELE LUČKE
	HITROST OSVETLITVE NA NAJVEČJO IN VKLOPITE UTRIPAJOČA BELA SVETLOBA
	ZMANJŠAJTE HITROST SVETLOBE NA NAJVEČJO IN VKLOPITE UTRIPAJOČA BELA SVETLOBA
	STATIČNA, ENOBARVNA, KRATEK PRITISK NA GUMB. PRITISNITE, DA IZBERETE USTREZNO BARVO
	BELA
	IZKLOP PO 1 URI
	IZKLOP PO 2 URI
	IZKLOP PO 3 URI
	IZKLOP PO 4 URI
	16 BARVNO STIKALO
	ZAKLENITE DALJINSKI UPRAVLJALNIK
	RITEM 1-2
	RITEM 2-4

Ritem 1-2 - Enkratni klik za vstup v način Ritem 1-2 Ritem 3-4: Kliknite za prekop med ustvarjenim ritmom 3-4
Zaklepanje daljinskega upravljalnika: ob pritisku je daljinski upravljalnik zaklenjen, pritisek na stikalo je na voljo, druge tipke so neaktivne. Po enkratnem pritisku lahko uporabite gumb za odklepanje. Ko je daljinski upravljalnik zaklenjen, pritisnite stikalo, da ga odklenete

ZNAČILNOSTI

- S pametnim telefonom (Android in iOS) lahko nadzorujete osvetlitev kjerkoli;
- Glasovni nadzor: združljiv z Alexa in Google
- Funkcija časovnika: samodejni vklop/izklop s funkcijo odštevanja
- Več kot 16 milijonov različnih barv
- Možnost zatemnitve svetlosti 1-100%.
- Pametna scena
- Skupina naprav

REGISTRACIJA IN PRILAVA

Prenos aplikacije CozyLifeAPP: skenirajte spodnjo kodo QR ali poiščite »CozyLife« (različica za iOS) ali Google Play (različica za Android) v trgovini APP Store, nato pa se po prenosu registrirajte in prijavite.

PARAMETRI

Številka modela	YH-098
kategorija	LED krmilnik
Komunikačjski protokoli	WiFi, Bluetooth LE
aplikacija	CozyLife
Jezik	Kitajski, angleški, španjli, japonski, portugalski, francoski, ruski
Operacijski sistem	Android 4.0, iOS 9.0
Zvočni senzor	MEMS MIC
Vrsta napajanja	Konstantna napetost
Vhodna napetost	DC (5-24) V
Največja moč	34W
Največji tok:	3A
Način povezave	WiFi 2,4GHz / RF 2,4GHz
Stopnja zaščite IP	IP20
Akcijska razdalja	30M



POVEŽITE SVOJO NAPRAVO

1. korak: Preverite, ali ima vaš mobilni telefon omogočen Bluetooth in je povezan Wi-Fi (podprt je samo 2,4 G Wi-Fi), hkrati pa potrdite, da je LED trak v servisnem načinu
2. korak: Odkrijte aplikacijo "CozyLife", izdelek bo samodejno identificiran in prikazalo se bo okno z znakom "+" v zgornjem desnem kotu
3. korak: Kliknite okno, izberite napravo, ki jo želite povezati, in kliknite Naprej, da odprete stran z nastavitvami Wi-Fi;
4. korak: Po vnosu gesla za WiFi počkajte, da se nastavitev omrežja konča;
5. korak: Po uspešni povezavi lahko preimenujete izdelek in razvrstite sobo.

OPOZORILO

Dostopni kabli, električne žice, vrvice, vrvice, trakovi predstavljajo nevarnost zadavljenja pri majhnih otrocih. Te dostopne elemente vedno hranite izven dosega majhnih otrok.

UPORABA

Pravilna uporaba svetlobne opreme v EU: V skladu z direktivo OEE0 2012/19/EU se oznaka prečiartanega smetnjaka na koleših uporablja za označevanje vse električne in elektronske opreme, ki je predmet ločenega zbiranja. Po prenehanju uporabe te naprave je ta izdelek prepovedano odvrči med nesortirane odpadke, temveč ga je treba ločeno zbirati na zbiralnicah za zbiranje odpadkov in recikliranje električne in elektronske opreme. Te informacije so predstavljene z oznako prečiartanega smetnjaka na koleših in so nameščene na izdelku, v priročniku ali na embalaži izdelka. Informacije o ustreznem zbiranju rabljene električne in elektronske opreme lahko dobite pri občinski upravi ali pri prodajalcu opreme.
Če komplet vsebuje baterije, jih po uporabi zavrzite v skladu z lokalnimi predpisi za odlaganje izrabljenih baterij. Z ustreznim skladiščenjem pomagajte preprečiti negativne učinke, ki ogrožajo naravno okolje (npr. zastripitve živali, onesnaženje zemlje ali vode) ter zdravje in življenje ljudi. Recikliranje pomaga ohranjati in varovati naravne vire.



PL
Aby zapewnić poprawne działanie aplikacji, musi ona być odpowiednio skonfigurowana. W tym celu należy w menu konfiguracyjnym wpisać odpowiednią ilość diod LED, czyli:

EN
To ensure proper operation of the application, it must be properly configured. To do this, enter the appropriate number of LEDs in the configuration menu, which is:

DE
Um den ordnungsgemäßen Betrieb der Anwendung sicherzustellen, muss sie ordnungsgemäß konfiguriert sein. Geben Sie dazu im Konfigurationsmenü die entsprechende Anzahl an LEDs ein, nämlich:

TR
Uygulamanın düzgün çalışmasını sağlamak için doğru şekilde yapılandırılması gerekir. Bunu yapmak için yapılandırma menüsüne uygun sayıda LED girin:

CZ
Aby byla zajištěna správná funkce aplikace, musí být správně nakonfigurována. Chcete-li to provést, zadejte příslušný počet LED v konfiguračním menu, což je:

BG
За да се осигури правилна работа на приложението, то трябва да бъде правилно конфигурирано. За да направите това, въведете подходящия брой светодиоди в менюто за конфигурация, което е:

ES
Para garantizar el correcto funcionamiento de la aplicación, se debe configurar correctamente. Para hacer esto, ingrese el número apropiado de LED en el menú de configuración, que es:

ET
Rakenduse nõuetekohase toimimise tagamiseks peab see olema õigesti konfigureeritud. Selleks sisesta konfiguratsioonimenüüsse sobiv arv LED-e, milleks on:

SE
För att säkerställa att applikationen fungerar korrekt måste den vara korrekt konfigurerad. För att göra detta anger du lämpligt antal lysdioder i konfigurationsmenyn, vilket är:

FR
Pour garantir le bon fonctionnement de l'application, celle-ci doit être correctement configurée. Pour cela, saisissez le nombre de LED approprié dans le menu de configuration, soit :

HU
Az alkalmazás megfelelő működésének biztosítása érdekében azt megfelelően konfigurálni kell. Ehhez adja meg a megfelelő számú LED-et a konfigurációs menüben, ami a következő:

IT
Per garantire il corretto funzionamento dell'applicazione, è necessario configurarla correttamente. Per fare ciò, inserire il numero appropriato di LED nel menu di configurazione, ovvero:

LT
Norint užtikrinti tinkamą programos veikimą, ji turi būti tinkamai sukonfigūruota. Norėdami tai padaryti, konfigūracijos meniu įveskite reikiamą šviesos diodų skaičių, kuris yra:

LV
Lai nodrošinātu pareizu lietojumprogrammas darbību, tai jābūt pareizi konfigurētai. Lai to izdarītu, konfigurācijas izvēlnē ievadiet atbilstošu gaismas diodžu skaitu, kas ir:

NL
Om een goede werking van de applicatie te garanderen, moet deze correct worden geconfigureerd. Om dit te doen, voert u het juiste aantal LED's in het configuratiemenü in, namelijk:

PT
Para garantir o funcionamento adequado do aplicativo, ele deve ser configurado corretamente. Para fazer isso, insira o número apropriado de LEDs no menu de configuração, que é:

RO
Pentru a asigura funcționarea corectă a aplicației, aceasta trebuie să fie configurată corespunzător. Pentru a face acest lucru, introduceți numărul corespunzător de LED-uri în meniul de configurare, care este:

RU
Для обеспечения корректной работы приложения его необходимо правильно настроить. Для этого введите соответствующее количество светодиодов в меню конфигурации, а именно:

SK
Aby aplikácia fungovala správne, musí byť správne nakonfigurovaná. Za týmto účelom zadajte v konfiguračnom menu príslušný počet LED, čo je:

SLO
Da bi zagotovili pravilno delovanje aplikacije, mora biti ta pravilno konfigurirana. Če želite to narediti, v konfiguračjski meni vnesite ustrezno število LED, ki je:

163

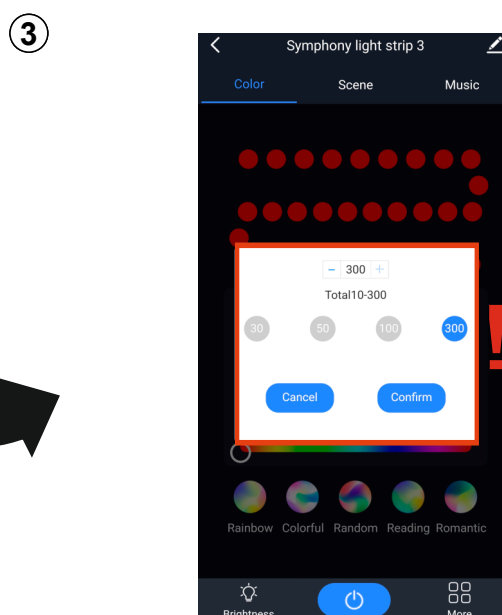
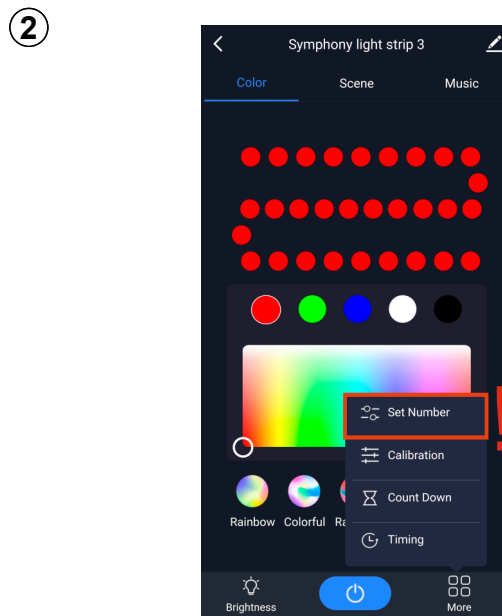
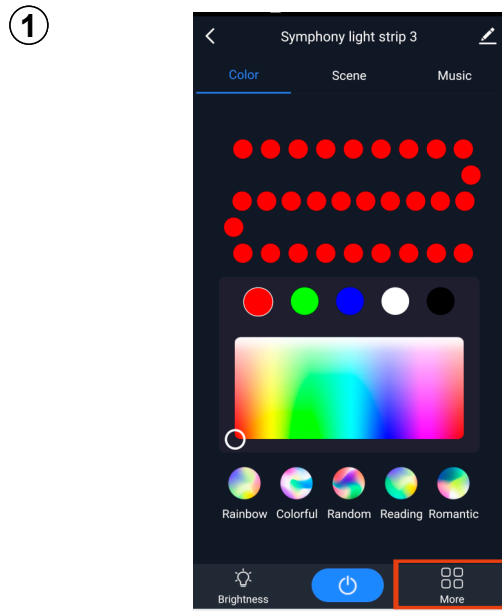

Points de collecte sur www.quefairemadesdechets.fr
Privilégiez la réparation ou le don de votre appareil !

1

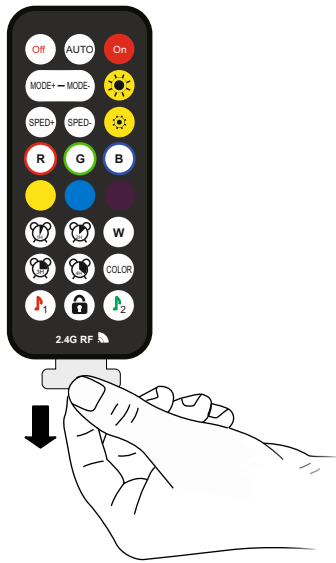

2



3

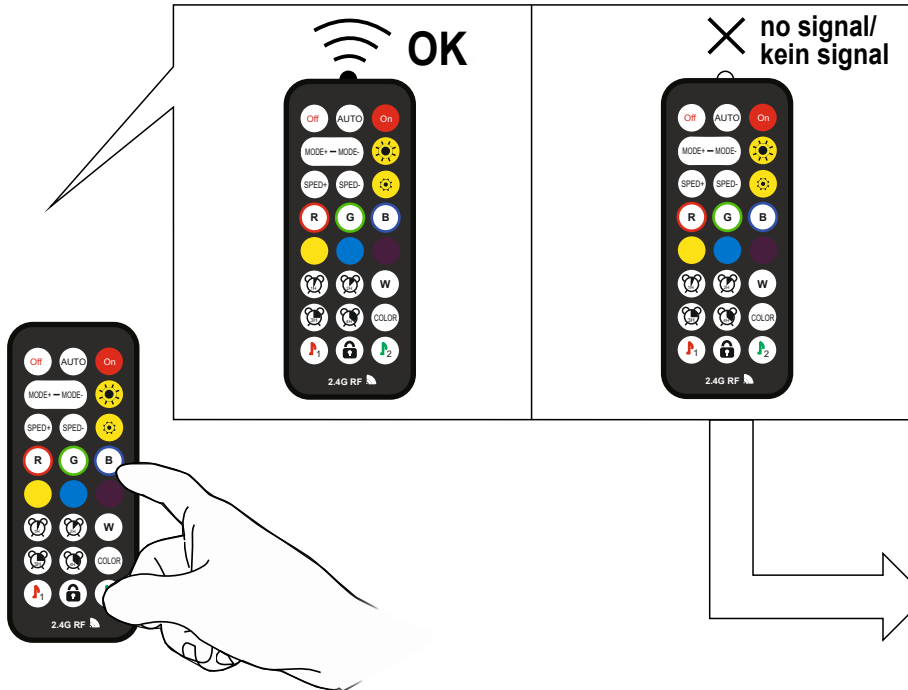

4

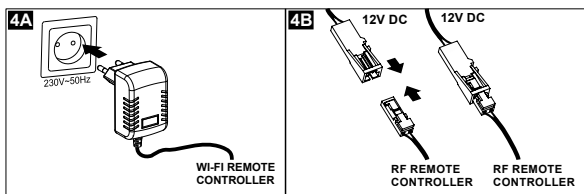

POWER ON
12V DC

